

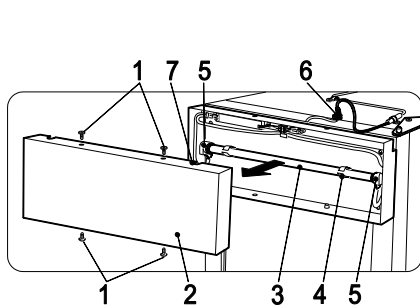

ADN221S
ADN221 C
ADN221/2
ADN221

Instruction manual Product Information Sheet	GB
Instructiuni de utilizare Fisa cu informatii despre produs	RO
Instrukcja obsługi Karta informacyjna produktu	PL
Návod na obsluhu Informačný hárok o produkte	SK
Manuale d'istruzione Scheda informativa sul prodotto	IT
Návod k instalaci a obsluze Informační list produktu	CZ
Betriebsanleitung Produktdatenblatt	DE
Gebruiksaanwijzing Productinformatieblad	NL
Manual de instrucciones Hoja de información del producto	ES
Manual de instruções Folha de informações do produto	PT
Mode d'emploi Fiche d'information sur le produit	FR

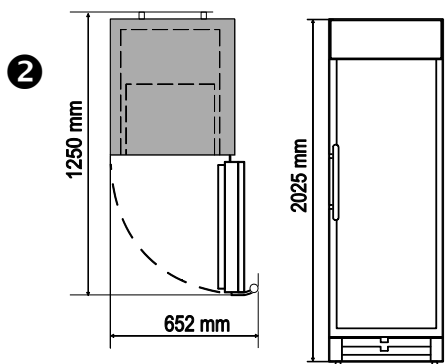
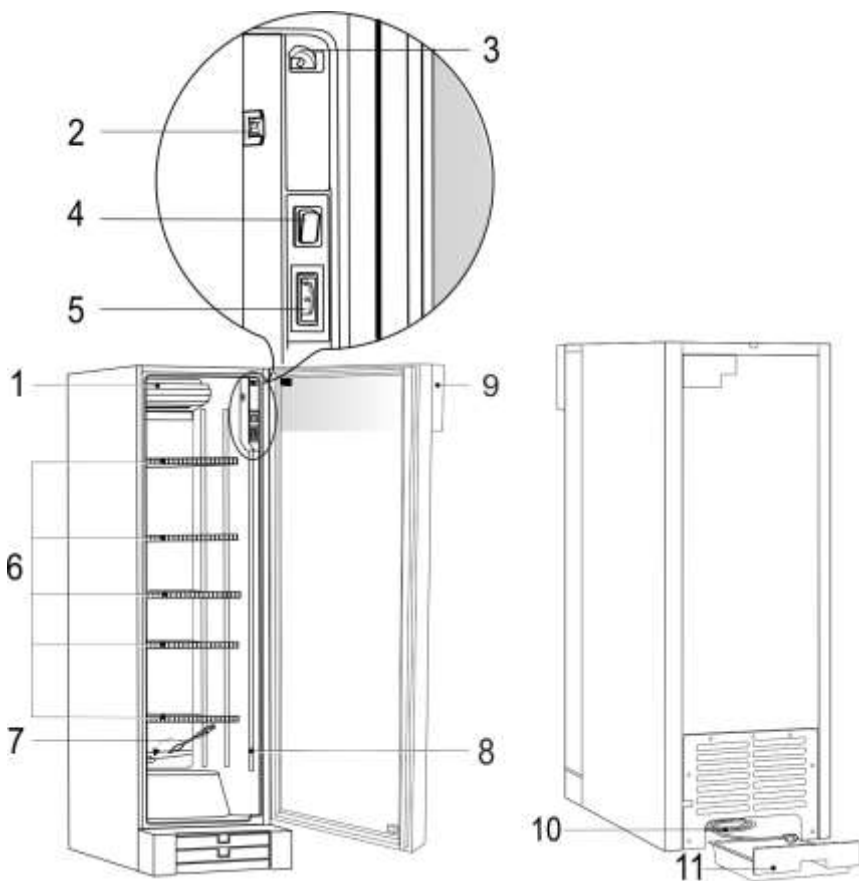

6

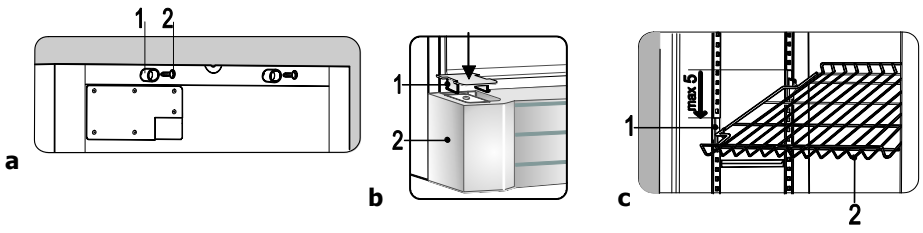

5

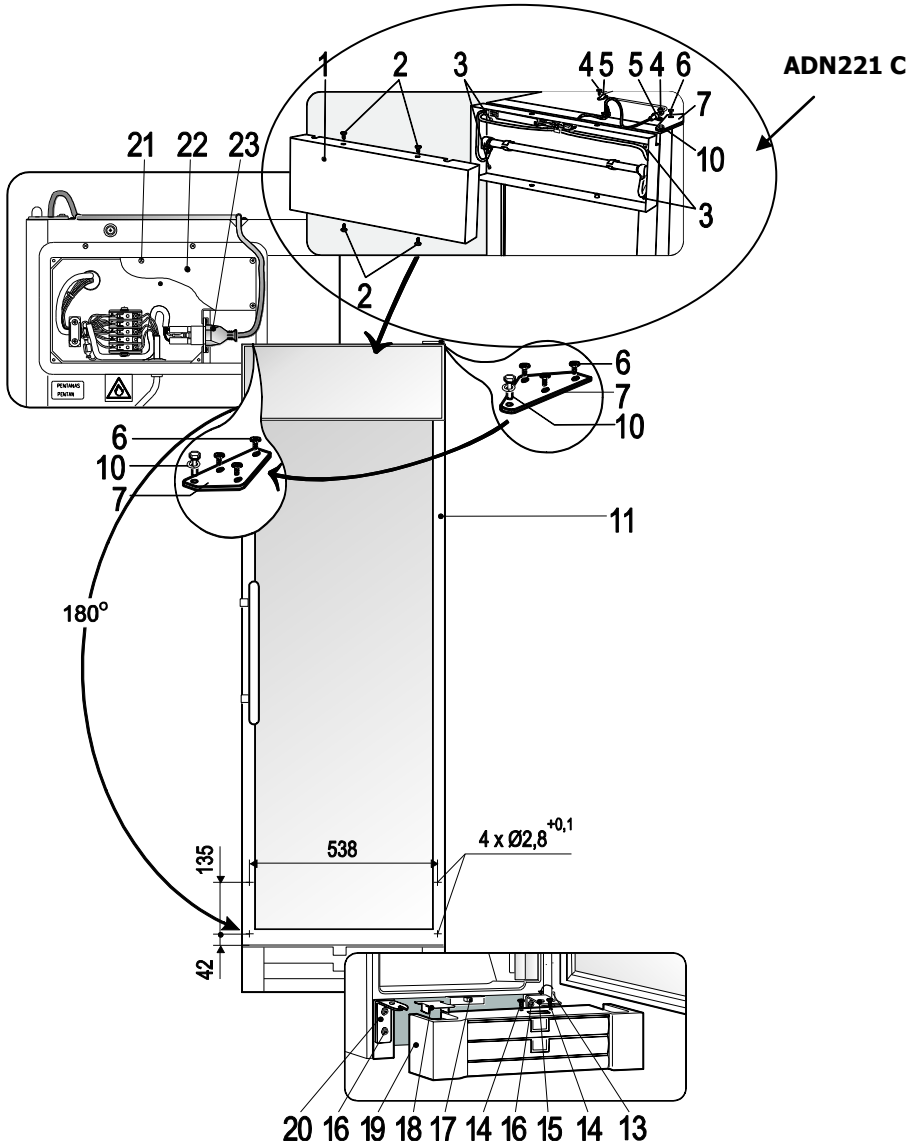

CAREFULLY READ THE INSTRUCTION MANUAL. If instructions are not followed, there is a risk of injury, damage of the appliance and loss of the right to free warranty service. The Manufacturer shall not be held liable for damage arising from the failure to observe the instructions contained in this manual. We recommend to keep the Instruction manual the whole time you have the appliance. When you sell the appliance pass the Instruction manual to the new owner of the appliance.

General information:

The appliance is a vertical beverage cooler with glass doors and with a fan and is designed for storage of foodstuffs and for chilling of drinks and for a short-term storage of them.

This appliance is intended for commercial use!

THE MANUFACTURER GUARANTEES RELIABLE OPERATION OF THE REFRIGERATOR WHEN THE AMBIENT TEMPERATURE IS +16 TO +32 DEGREES CELSIUS AND THE RELATIVE AIR HUMIDITY NOT GREATER THAN 65 PER CENT.

SAFETY INSTRUCTIONS

General safety requirements:

- WARNING: Do not cover the ventilation holes at the top and on the sides of the appliance.
 - WARNING: Do not use any mechanical means or electrical devices to hasten the thawing process when cleaning the freezer compartment.
 - WARNING: Do not use electrical appliances inside the food storage compartments of the appliance, unless they are of the type recommended by the manufacturer.
 - WARNING: When positioning the appliance, ensure the supply cord is not trapped or damaged.
 - WARNING: Do not locate multiple portable socket-outlets or portable power supplies at the rear of the appliance.
- WARNING: Disposal of the appliance should be according to national rules.



WARNING: risk of fire / flammable materials. Do not damage the appliance refrigeration system. It contains the refrigerant gas R600a. If the refrigeration system is damaged:

- Do not use any open flame.
- Avoid sparks — do not turn on any electrical appliances or lighting fixtures.
- Immediately ventilate the room.

- Air the room in which the appliance is placed for a few minutes (the size of the room for a product containing isobutane / R600a must be at least 4 m³) to avoid damage to the cooling system.



C-Pentane is used as blowing agent in the insulation foam and it is a flammable gas.

- This appliance is not designed for the storage of explosive substances such as aerosol cans with a flammable propellant.
- It is prohibited to store petrol and other flammable liquids near the appliance.
- The appliance should be used only for storing foodstuffs
- Once the appliance is unpacked, make sure that it is complete, that the body and the electrical cord aren't damaged. It is forbidden to use a technically damaged appliance.
- The appliance should only be connected to an earthed socket installed in accordance with the regulations. Make sure that the supply voltage corresponds with the voltage marked on the rating label. This product complies with all binding CE labelling directives. The earthed electrical socket by which the appliance is connected to the mains should be in an accessible place. It is a legal requirement that the appliance is properly earthed. The manufacturer will not be held liable for any damage or injury which may result from the failure to fulfil this requirement.
- To avoid the exposure to danger, always have faulty cable be replaced only by the manufacturer, by our customer service or by qualified person and with a cable of the same type.
- Do not use adapters, multiple sockets and two-wire extension leads. If it is necessary to use the extension lead, it must be equipped with a protection ring and a single socket and must have a VDE/GS safety certificate.
- The frequency and power of the electricity supply must conform to the general data parameters of the appliance as it is shown in the product label.
- When positioning the appliance, be careful that the electrical cord isn't squeezed in order to avoid its damage. Do not store heavy objects such as cooling devices, furniture or other devices next the appliance in such a way that they could squeeze and damage the electrical cord. This can cause a short circuit and a fire.
- Make sure that the plug of the electrical cord is not squeezed by the back wall of the appliance or otherwise damaged. A damaged plug can be the cause of a fire!

- CAUTION! If the installed interior lighting diode (LED) lamp for the cooling device is not functioning, contact the maintenance and repair representative for replacements. LAMPS CAN BE REPLACED ONLY BY THE MAINTENANCE AND REPAIR REPRESENTATIVE.

 If the appliance is out of order and it is not possible to repair it by means of given recommendations, unplug it, open the doors and call the service expert. Only a service representative can remedy all technical or construction faults

- If the appliance is unplugged (for cleaning, moving to another place, etc.), it may be repeatedly switched on after 15 min.
- Pull the plug out from the mains socket before each maintenance activity. Do not pull on the cord, but hold the body of the plug instead.
- The appliance should be used only for storing foodstuffs.
- This appliance is not designed for the storage of explosive substances such as aerosol cans with a flammable propellant.
- It is prohibited to store petrol and other flammable liquids near the appliance.
- The appliance can't be disposed of by burning.
- Do not place any switched on electrical devices on top of the appliance because this may cause ignition of plastic parts.
- Do not place any dishes with liquids on top of the appliance and do not keep flowers in vases or other liquid-filled vessels on the appliance. Do not lean on or hang on the appliance doors and do not allow children to do this.

 **The appliance should be transported only in the vertical position.** THE MANUFACTURER WILL NOT BE RESPONSIBLE FOR ANY DAMAGE OF THE APPLIANCE THAT RESULTS FROM NON-COMPLIANCE WITH THE INSTRUCTIONS FOR TRANSPORTATION.

INSTALLATION AND OPERATING CONDITIONS

Positioning:

- This appliance can be installed in a dry, well ventilated indoor where the ambient temperature corresponds to the climate class indicated on the rating plate of the appliance

 **WARNING!** The appliance should not be operated in an unheated room or porch. Place the appliance away from heat sources such as kitchen stove/oven, radiators, or direct sunlight.

The rear wall of the appliance, in particular, the condenser and other elements of the cooling system must not contact other elements, which may damage them, (e.g. central heating pipes and the water supply pipes).

- Do not cover the ventilation holes at the top of the appliance – it must be a good air circulation around the appliance. There should be a gap of at least 10 cm between the top of the appliance body and any furniture that may be above it. If this requirement is not followed, the appliance consumes more electrical energy and its compressor may overheat.
- If the appliance is placed in a corner, a gap of at least 3 cm must be left between the appliance body and the wall. **Overall space required for use of the refrigerator. Overall dimensions for installation of the refrigerator - see page 1, fig. 2.**
- The appliance must stand on a level surface and must not touch the wall. If necessary, regulate the height of the appliance by adjusting the levelling feet: by turning them clockwise – the front of the appliance rises, by turning them counter clockwise – it comes down. If the appliance is tilted slightly backward – the doors will close by themselves.

Preparing the appliance for operation:

It is recommended to prepare the appliance for operation with a helper.

- The device must only be transported in its vertical position; do not tilt any more than 30°.
- Remove boards of foamed polystyrene from the top and the bottom of the appliance. They are intended for transportation only. Remove adhesive tapes and open the door. In case of moving the appliance to another place, lift its front in such a way that its supports couldn't touch the floor.

 Take out the plug with the supply cord **10** from the water tray **11** (see page 1, fig. 1) which is placed under a compressor (this is intended for transportation only. **When the appliance is running, the cord can't be in the tray.** The appliance should **not be connected to the mains** until all packing and transport materials aren't removed.

- Take out two supports **1** from a bag and screw them by screws **2** into marked places at the back of a appliance (see page 2, fig. 6a).
- Take out the cover **1** from the bag and insert the cover into the grid **2** placed under the door (see page 2, fig. 6b).
- It is permissible the conversion of the shelf 2. Maximum conversion of the shelves is obtained by lowering front holders 1 by five step (see page 2, fig. 6c).
- Once the unit has been positioned, **wait for about 30 minutes** before it is connected to the mains.

 **If the device has been tilted more than 30° during transport, allow it to stand in an upright position for at least 4 hours before it is connected to the mains.** If this is not done, the appliance compressor may fail.

THE APPLIANCE BASIC PARTS (see page 1. fig. 1)

1 Blower. Opening the door, the blower switches off.	6 Adjustable height shelves
2 Thermostat knob	7 Thaw water channel cleaner
3 Blower switch	8 Advertising panel (ADN221 C)
4 ON / OFF switch for light	9 LED lighting
5 Thermometer	10 Supply cord
	11 Thaw water drip tray

TEMPERATURE REGULATION

The temperature in the device compartment is controlled using the thermostat knob **2** (see page 1, fig. 1) by turning it to one side or the other. The temperature indication in digits is shown beside the thermostat knob. The numbers "0, 1, 2, 3, 4, 5" do not mean a specific temperatures.

The temperature is regulated on the scale of five digits.

0 = Compressor is switched off **WARNING! Electric current is not switched off.**

1 = highest temperature (lowest cooling)

5 = lowest temperature (highest cooling)

 THE TEMPERATURE IN THE DEVICE COMPARTMENT MAY VARY DEPENDING ON AMBIENT TEMPERATURE, THE AMOUNT OF FOODSTUFFS, THE TEMPERATURE OF THE FOODSTUFFS, AND HOW OFTEN THE APPLIANCE DOORS ARE OPENED AND CLOSED.

 If a room is cool, the appliance cools less. The temperature in the appliance may therefore rise. Use the thermostat wheel to set a lower temperature.

DEFROSTING, CLEANING AND CARE

THE DEVICE COMPARTMENT DEFROSTS AUTOMATICALLY. Drops of ice that form on the back wall of the device compartment thaw during the time the compressor is not working and the thaw water runs down the thaw water runoff channel to the tray on top of the compressor, where it evaporates.

REGULARLY CLEAN THE APPLIANCE.



Remember that when cleaning the appliance you must disconnect the appliance from the electrical energy supply socket by pulling the plug out of the electricity outlet.

- Protect the appliance inner surfaces and plastic parts from fats, acids and sauces. In case of accidental spills – immediately clean with warm soapy water or dishwashing detergent. Wipe dry.
- Regularly clean the hermetic gaskets of the doors. Wipe dry.
- Regularly clean the thaw water channel space with a special cleaner **7** for that purpose (Fig. 1).
- At least once a year clean dust away from the back part of the appliance body and the compressor. A soft brush, electrostatic cloth or vacuum cleaner may be used for cleaning.
- DO NOT use detergents containing abrasive particles, acid, alcohol or benzene for cleaning the appliance inner and outer surfaces. DO NOT use for cleaning cloths or sponges that have coarse surfaces intended for scrubbing. Outer of the doors – glass – clean with agents intended for glass cleaning.
- If the appliance is to be left switched off for an extended period, leave its doors open.

CHANGING THE OPENING DIRECTION OF THE DOORS

It is recommended that changing the opening direction of the doors should be done with a helper. You will need two spanners No. 8 and No. 10 and a Philips head screwdriver.

When changing the opening direction of the doors, YOU CAN NOT lay the appliance horizontally.

Do the actions below in the order they are listed (see page 3, fig. 5):

WARNING! Turn off the appliance and pull the plug out of the electricity supply socket.

1. In the back part unscrew four screws **21**, remove the cover **22** and disconnect the supply plug **23** of the connection cable;
2. Unscrew four fixing screws **3** of the promotional shield and remove the promotional shield;

3. Unscrew three fixing screws 6 of the upper door hanging bracket 7 and remove the bracket together with the axle 10;
4. Raising upwards, remove the door 11;
5. Unscrew fixing screws 14 of the bottom grid 19 and remove the grid by unlinking grid hooks from the cabinet. The lock cam 17 must be in a horizontal position;
6. Remove the cover 18 on the left of the grid to the opposite side;
7. Unscrew four fixing screws 16 of the bottom door bracket 15 and two fixing screws 16 of door holding bracket 20. Remove brackets together with screws and washers.
8. Screw the axle 13 of the bottom door bracket into another threaded hole symmetrically to a present position;
9. Screw brackets 15 and 20 counterchanging them;
10. Reverse the door by 180° and drill four holes ($\varnothing 2,8 +0,1$) mm for fixing of the promotional shield; Hang the door on the left side;
11. Turn the bracket 7 by 180° (before that unscrewing the axle 10 with the spring washer), screw the axle to the opposite bracket side;
12. Fix the bracket 7 to opposite cabinet side symmetrically to initial position;
13. Put connection wires together with holders to another side of the cabinet, fix them and connect the connection cable of the promotional shield.

OPERATION PROBLEMS AND THEIR SOLUTIONS. What if ...

- **The appliance is plugged in to the mains but it does not work.** Check if your house electricity supply installations are in order. Check if the plug is correctly inserted into the electricity supply socket.
- **The noise has become louder.** Check if the appliance is standing stable, on a level place. To make it level, regulate the front feet. Check if the appliance is not touching any furniture and if no part of the refrigeration system at the back part of the appliance body is touching the wall. Pull the appliance away from any furniture or walls. Check if the cause of increased noise isn't due to bottles, cans in the appliance that might be touching each other.
- **Water has appeared at the bottom of the refrigerator compartment.** Check whether a thaw water channel space isn't blocked. Clean the thaw water channel space with a cleaner intended for that purpose.
- **When the appliance door is opened, the rubber sealing gasket pulls out.** The gasket is smeared with sticky foodstuffs (fat, syrup). Clean the sealing gasket and the groove for it with warm water containing soap or dishwashing detergent and wipe dry. Put the rubber sealing gasket back into the place.
- **High temperature in appliance, the compressor operation pauses are short.** Ascertain whether the appliance door/doors are shutting tightly, whether the door wasn't kept open longer than necessary when taking out or putting in foodstuffs or whether a large amount of warm food was placed in the appliance.
- **The top of the appliance has condensation on it.** The ambient relative air humidity is above 65 %. Ventilate the room where the appliance stands and if possible remove the cause of the humidity.



ENVIRONMENTAL PROTECTION INFORMATION

If the appliance is no longer in use, cut the connecting cable off the used equipment before its scrapping. Also, remove the appliance lock or render it useless so that the appliance presents no danger to children while being stored for di- sposal. This appliance is marked with a symbol of the crossed out waste container in conformance with the European Directive 2002/96/EC. Such marking informs that the equipment may not be kept together with other waste coming from the household after the period of its use. The user

is obliged to dispose of the appliance at the waste collection point. The local waste collection points, shops and communal units form an appropriate system enabling the disposal of the equipment.

Handling the used electrical and electronic equipment properly contributes to the avoidance of consequences harmful to the human health and natural environment, resulting from the presence of hazardous substances and improper storage and processing of such equipment.

WARRANTY SERVICE

IF YOUR APPLIANCE IS NOT WORKING PROPERLY, ASCERTAIN WHETHER YOU CAN REMEDY THE CAUSE OF THE FAULTY FUNCTIONING OF THE APPLIANCE YOURSELF. If you cannot solve the problem yourself, contact the nearest refrigerator service representative by telephone or in writing. When making contact necessarily indicate the refrigerator model and number. You will find this data on the product label, which is glued to the wall of the refrigerator compartment.

Product Information Sheet		
COMMISSION DELEGATED REGULATION (EU) 2019/2018		
Supplier's name or trademark: Whirlpool		
Model identifier:	ADN221S ADN221/2 ADN221	ADN221 C
Type of refrigerating appliance with a direct sales function: Beverage coolers		
Cabinet family code	K4	K4
Product specific parameters		
Gross volume , L	455	455
Ambient conditions for which the appliance is suitable:		
Warmest temperature (°C)	+32	+32
Relative humidity (%)	65	65
General product parameters:		
Annual energy consumption (kWh/a)	897.00	897.00
EEl	49.5	49.5
Energy efficiency class	D	D
Recommended temperature(s) for optimised food storage (°C)	+5	+5
Light source parameters:		
Type of light source	Lighting technology used: LED	
Energy efficiency class	D	D
Dimensions (H x W x D), cm	202,5 x 60 x 68,5	202,5 x 60 x 73
Electrical Data	see in the product label	

CITIȚI CU ATENȚIE MANUALUL DE INSTRUCȚIUNI. Dacă instrucțiunile nu sunt urmate, există riscul producerii de accidente, defecțiuni la aparatură și pierderea dreptului de service gratuit ce intră în condițiile de garanție. Recomandăm păstrarea manualului de instrucțiuni atâta timp cât dețineți aparatul. La vânzarea aparatului, înmânați manualul de instrucțiuni noului proprietar.

Informații generale:

Acest aparat este o vitrină frigorifică cu uși de sticlă, destinată răcirii, expunerii și depozitării produselor alimentare și băuturilor. **Acest aparat este de uz comercial!**

PRODUCĂTORUL GARANTEAZĂ FIABILITATEA VITRINEI FRIGORIFICE ÎN CONDIȚIILE ÎN CARE TEMPERATURA AMBIANTĂ ESTE DE +16 PÂNĂ LA +32 GRADE CELSIUS IAR UNMIDITATEA RELATIVĂ A AERULUI NU DEPĂȘEȘTE 65 LA SUTĂ.

INSTRUCȚIUNI DE SIGURANȚĂ

- AVERTISMENT: Asigurați-vă că toate orificiile de ventilație din interiorul sau exteriorul aparatului nu sunt astupate sau blocate.
- AVERTISMENT: Nu folosiți aparate electrice în interiorul compartimentelor de depozitare a alimentelor decât dacă acestea sunt din clasa recomandată de producător.
- AVERTISMENT: Atunci când poziționați aparatul, asigurați-vă că nu prindeți și nu deteriorați cablul de alimentare.
- AVERTISMENT: Nu amplasați mai multe prize portabile sau surse de alimentare cu energie electrică portabile în partea din spate a aparatului.
- AVERTISMENT: Cablul de alimentare electrică trebuie să rămână sub nivelul ștecherului.



AVERTISMENT: Nu deteriorați sistemul frigorific al aparatului. Conține agent refrigerant R600a. Dacă sistemul frigorific este defect:

- Nu folosiți foc deschis.
- Evitați scânteile – nu porniți nici un aparat electric sau instalații de iluminat.
- Aerisiți imediat încăperea: în cazul defectării sistemului de răcire, încăperea (a cărei volum minim trebuie să fie de 4 m³ pentru utilajul cu izobutan/R600a) trebuie ventilată timp de câteva minute. Aparatul va fi folosit doar pentru înghețarea sau stocarea alimentelor.



C-pentan este utilizat ca agent deexpandare la fabricarea spumei izolatoare și este un gaz inflamabil.

- După dezambalarea aparatului, asigurați-vă că acesta este complet și că prelungitorul și carcasa nu sunt defecte.
- Este interzisă utilizarea unui aparat defect din punct de vedere tehnic.
- Nu permiteți copiilor să de joace cu aparatul sau sa-l scoată din/bage în priză. Nu permiteți copiilor să se joace cu ambalajul aparatului. Acest aparat poate fi utilizat de copii cu vârsta de cel puțin 8 ani și de persoane cu handicap fizic, senzorial sau mintal sau fără experiență și cunoștințe dacă aceștia au fost supravegheați sau dacă li s-a arătat mai întâi modul de utilizare al aparatului într-un mod sigur și aceștia înțeleg pericolele implicate.
- Aparatul va fi conectat la o priză cu împământare. Priza de curent electric împământată, prin intermediul căreia aparatul este racordat la rețeaua de alimentare, trebuie să se afle într-un loc accesibil.
- Dacă aparatul este furnizat împreună cu un cablu special de alimentare, acesta poate fi înlocuit doar cu același cablu de alimentare furnizat de către producător.
- Pentru eliminarea pericolelor, cordoanele de alimentare deteriorate trebuie înlocuite doar de către producător, de un tehnician de întreținere –sau de persoane cu calificare echivalentă.
- Nu se vor folosi bransamente de adaptare, prize multiple (distribuitori), prelungitori cu două fire. În caz de nevoie de folosire de a unui prelungitor, se va utiliza prelungitorul cu inel de protecție, cu priză unică și atestat de securitate VDE/GS.
- Frecvența și puterea energiei electrice furnizate trebuie să respecte parametri de date generale ale aparatului, după cum reiese din eticheta produsului.
- Pentru a evita defecțiunile la amplasarea aparatului aveți grijă să nu îndoiiți cablul. Nu depozitați obiecte grele cum ar fi dispozitive de răcire, mobilă sau electrocasnice lângă aparat astfel încât acestea să poată îndoii sau avaria cablul de alimentare. Aceasta poate cauza un scurtcircuit sau un incendiu.
- Asigurați-vă ca fișa cablului nu este prinsă de partea posterioară a aparatului sau nu este deteriorată. Fișele defecte pot cauza incendii!
- **ATENȚIE!** Dacă nu merge lampa cu diode (LED) montată în dispozitivul de refrigerare pentru iluminarea interiorului sau panoului publicitar, contactați reprezentantul pentru întreținerea tehnică și reparare, pentru a fi schimbată. LĂMPILE POT FI SCHIMBATE NUMAI DE REPREZENTANTUL PENTRU ÎNTREȚINEREA TEHNICĂ ȘI REPARARE.

- Dacă aparatul este scos din priză (pentru curățare, mutare în alt loc etc.), el poate fi pornit în mod repetat după **15** minute.
- Înainte de efectuarea oricărei lucrări de întreținere se scoate ștecherul din priza de alimentare. Nu trageți de cablul de alimentare pentru a scoate din priză aparatul. Trageți întotdeauna de ștecher.
- Aparatul va fi folosit doar pentru stocarea alimentelor.
- Acest aparat nu este destinat depozitării substanțelor inflamabile, cum ar fi flacoanele cu aerosoli, cu agent de propulsare inflamabil. Este interzisă depozitarea benzinei și a altor lichide inflamabile în vecinătatea aparatului.
- Aparatul nu poate fi distrus prin ardere.
- Nu puneți niciun dispozitiv electric pornit pe aparat (cum ar fi cuptoare cu microunde, uscătoare de păr, fier de călcat, fierbător electric sau alte dispozitive electrice) deoarece acestea pot cauza arderea componentelor din plastic.
- Nu vă urcați sau nu vă așezați pe aparat, nu vă sprijiniți de ușile aparatului și nu permiteți copiilor să facă toate acestea.

 Dacă aparatul este defect și nu este posibilă repararea lui după recomandările primite, scoateți-l din priză, deschideți ușile și chemați un specialist de întreținere. Doar un agent de întreținere poate repara toate defecțiunile tehnice și de montaj.

 **Aparatul se transportă doar în poziție verticală!** Producătorul nu își asumă nici un fel de răspundere dacă apar defecțiuni la aparat cauzate de nerespectarea instrucțiunilor de transport.

POZIȚIONARE, RACORDAREA LA REȚEAUA DE ALIMENTARE

Poziționare:

- Acest aparat poate fi instalat la interior într-un loc uscat și bine ventilat în care temperatura ambiantă corespunde cu clasa climatică indicată pe plăcuța cu datele tehnice ale aparatului.

 **ATENȚIE!** Aparatul nu trebuie pus în funcțiune într-o încăpere neîncălzită sau în balcon. Amplasați aparatul departe de surse de căldură cum ar fi sobe/cuptoare, radiatoare sau departe de razele soarelui. Aparatul nu trebuie să atingă nicio conductă de încălzire, gaz sau de alimentare cu apă, sau orice alte aparate electrice.

Aparatul nu trebuie pus în funcțiune într-o încăpere neîncălzită sau în balcon. Amplasați aparatul departe de surse de căldură cum ar fi sobe/cuptoare, radiatoare sau departe de razele soarelui. Aparatul nu trebuie să atingă nicio conductă de încălzire, gaz sau de alimentare cu apă, sau orice alte aparate electrice.

- Nu acoperiți gurile de aerisire din partea superioară a aparatului - trebuie să existe o bună circulație a aerului în jurul lui. Între partea superioară a carcasei aparatului și mobilierul ce poate fi suspendat deasupra, trebuie să existe o distanță de cel puțin 10 cm. Dacă această cerință nu este respectată, aparatul va consuma mai multă energie electrică și compresorul se poate supraîncălzi.
- Dacă aparatul este instalat într-un colț, între acesta și perete trebuie lăsat un spațiu liber de cel puțin 3 cm. **Spațiul total necesar vitrinei frigorifice. Dimensiunile de gabarit necesare instalării vitrinei frigorifice** (vezi pagina 1, fig. 2).
- Aparatul trebuie să stea pe o suprafață plană și să nu atingă peretele. Dacă este necesar reglați înălțimea aparatului prin reglarea picioarelor învârtindu-le în sensul acelor de ceas - partea superioară a aparatului se ridică, iar învârtindu-le în sens opus acelor de ceas - coboară. Dacă aparatul este înclinat către spate – ușile se vor închide singure.

Pregătirea aparatului pentru punerea în funcțiune:

Se recomandă ca pregătirea pentru punerea în funcțiune a aparatului să se facă împreună cu un ajutor.

- Dispozitivul trebuie transportat numai în poziție verticală; do nu înclinați mai mult de 30°.
- Se îndepărtează foile de polistiren expandat de la partea superioară și inferioară a aparatului. Acestea sunt folosite doar în timpul transportului. Se îndepărtează benzile de lipit și se deschide ușa. În cazul în care se schimbă locul în care este amplasat aparatul, partea din față a acestuia trebuie ridicată astfel încât suporturile să nu atingă podeaua.

 Se ia cordonul de alimentare **10** cu ștecherul din tava de apă **11** (fig. 1) care se găsește sub compresor (este pus acolo doar pe durata transportului). **Atunci când aparatul funcționează cordonul nu poate să se afle în tavă. Aparatul nu se va racorda la rețeaua de alimentare cu electricitate decât după îndepărtarea elementelor de împachetare și transport.**

- Se iau din pungă cele două suporturi **1** și se fixează cu șuruburile **2** în locurile marcate din spatele aparatului (vezi pagina 2, fig. 6a).
- Se scoate capacul **1** din pungă și se introduce în grătarul **2** de sub ușă (vezi pagina 2, fig. 6b).
- Se poate și schimba poziția raftului **2**. Schimbare cea mai amplă a poziției rafturilor se poate obține prin coborârea suporturilor **1** cu cinci trepte (vezi pagina 2, fig. 6c).
- Odată ce dispozitivul a fost poziționat, **așteptați aproximativ 30 minute** înainte să fie conectat la rețea.

 **Dacă dispozitivul a fost înclinat mai mult de 30 ° în timpul transportului, lăsați-l să stea în poziție verticală timp de cel puțin 4 ore înainte de a fi conectat la rețea.** Aceasta pentru a permite uleiului să curgă înapoi în compresor. Nerespectarea acestei instrucțiuni poate duce la defectarea compresorului.

DESCRIEREA APARATULUI, COMPONENTE DE BAZĂ

vezi pagina 1, Fig. 1

1	Suflanta. Prin deschiderea ușii suflanta se oprește.	6	Rafturi cu înălțime reglabilă
2	Butonul termostatului	7	Canal de scurgere a apei de dezgheț
3	Butonul suflantei	8	Ecranul publicitar (ADN221 C)
4	Comutator (PORNIT / OPRIT) al luminii	9	Plafonului a lămpii cu diod (LED)
5	Termometru	10	Cordon de alimentare
		11	Tavă de scurgere a apei de dezgheț

REGLAREA TEMPERATURII

În compartimentul frigider temperatura este reglată prin rotirea discului termostatului **2** (vezi fig.1) în ambele direcții. La introducerea ștecherului aparatului în priză și la setarea butonului termostatului **2** în orice poziție cu excepția poziției „**0**”, aparatul începe să răcească (pornesc compresorul și suflanta). Prin răsucirea butonului termostatului în sensul acelor de ceasornic temperatura din interiorul acestuia scade. Numărul „0, 1, 2, 3, 4” nu înseamnă temperaturi specifice.

Temperatura este reglată pe o scală cu cinci trepte.

0 = Compresorul este oprit! **ATENȚIE! Curentul electric nu este oprit.**

1 = temperatura cea mai ridicată (răcirea cea mai slabă)

5 = temperatura cea mai scăzută (răcirea cea mai puternică)



TEMPERATURA DIN COMPARTIMENTUL FRIGIDER POATE VARIA ÎN FUNCȚIE DE TEMPERATURA DIN EXTERIOR, CANTITATEA ALIMENTELOR, TEMPERATURA ALIMENTELOR ȘI CÂT DE DES AU FOST ÎNCHISE ȘI DESCHISE UȘILE APARATULUI.



DACĂ ÎNCĂPEREA ESTE RĂCOROASĂ, APARATUL VA RĂCI MAI PUȚIN. Altfel, temperatura în interiorul aparatului poate crește. Folosiți discul termostatului pentru a regla o temperatură mai scăzută.

DEZGHEȚAREA. CURĂȚAREA ȘI ÎNTREȚINEREA

COMPARTIMENTUL FRIGIDER SE DEZGHEAȚĂ AUTOMAT. Gheața care se depune în partea din spate a compartimentului refrigeratorului se topește atunci când compresorul nu funcționează, apa rezultată scurgându-se prin canalul special pentru aceasta în tava situată sub compresor, de unde se evaporă.

CURĂȚAȚI APARATUL LA INTERVALE REGULATE.



Rețineți că înainte de curățarea trebuie să deconectați aparatul de la sursa de alimentare cu energie electrică prin scoaterea fișei din priză.

- Feriți suprafața interioară a aparatului și componentele de plastic de grăsimi, acizi și sosuri. În caz de vărsare neintenționată - curățați imediat cu apă caldă cu săpun sau detergent de spălat vase. Ștergeți cu o cârpă uscată.
- Curățați la intervale regulate garniturile de etanșare ale ușilor. Ștergeți cu o cârpă uscată.
- Curățați la intervale regulate spațiul canalului pentru apa rezultată din dezghețare **7** (vezi Fig.1) cu un detergent special pentru astfel de curățare.
- Cel puțin o dată pe an, ștergeți praful de pe partea din spate a carcasi aparatului și compresor. La curățare se poate folosi o perie moale, o țesătură electrostatică sau un aspirator.
- NU FOLOSIȚI cârpe sau bureți care au suprafețe speciale pentru frecare. Partea exterioară a ușilor – din sticlă – se curăță cu agenți de curățare speciali pentru sticlă.
- Dacă aparatul va fi oprit pentru o perioadă mai lungă, lăsați-i ușile deschise.

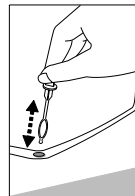

MODIFICAREA SENSULUI DE DESCHIDERE A UȘILOR

Se recomandă ca modificarea sensului de deschidere a ușilor să se facă doar cu ajutorul unei a doua persoane. Sunt necesare două chei nr. 8 și nr. 10 și o șurubelniță în cruce.

La modificarea sensului de deschidere a ușilor aparatul NU TREBUIE culcat pe orizontală.

Operațiile de mai jos trebuie executate în ordinea descrisă (vezi pagina 3, fig. 5):

AVERTISMENT! Se oprește aparatul și se scoate ștecherul din priză.

1. Se desfac cele patru șuruburi 2 ale panoului publicitar 1 și se scoate panoul;
2. Se desfac cele două șuruburi 4 de la suporturile 5 ale cordonului de alimentare a panoului, din partea din față;
3. În partea din spate se desfac cele patru șuruburi 21, se scoate capacul 22 și se deconectează ștecherul 23 al cordonului de alimentare;
4. Se desfac cele patru șuruburi 3 ale panoului publicitar și se scoate panoul publicitar;
5. Se desfac cele trei șuruburi 6 ale balamalei 7 a ușii superioare și se scoate balamaua și bolțul 10; Se scoate ușa 11 ridicând-o în sus;
6. Se desfac șuruburile 14 ale grătarului inferior 19 și se scoate grătarul desprinzând cârligele care îl prind de dulap. Cama de blocare 17 trebuie să fie în poziție orizontală;
7. Se scoate capacul 18 de la capacul din stânga, trăgându-l în direcția opusă;
8. Se desfac cele patru șuruburi 16 ale balamalei 15 a ușii inferioare și cele două șuruburi 16 ale balamalei 20. Se scot balamalele cu tot cu șuruburi și șaibe.
9. Se înșurubează bolțul 13 al balamalei ușii inferioare în cealaltă gaură filetată situată simetric față de poziția anterioară;
10. Se prind în șuruburi balamalele 15 și 20, schimbându-le pozițiile între ele;
11. Se întoarce ușa cu 180° și se dau patru găuri cu (\varnothing 2,8 +0,1) mm pentru prinderea panoului publicitar; Se prinde ușa în partea stângă;
12. Balamaua 7 se răsuțește cu 180° (mai înainte se scoate bolțul 10 și șaiba Grower), apoi se înșurubează bolțul în balamaua din partea opusă;
13. Se fixează balamaua 7 în partea opusă a dulapului, simetric față de poziția inițială;
14. Se prinde grătarul inferior în șuruburi și se fixează panoul publicitar pe ușa;
15. Cablurile de conexiune și suporturile acestora se montează în partea cealaltă a dulapului, se fixează și se conectează cordonul panoului publicitar.

PROBLEME DE FUNCȚIONARE ȘI SOLUȚIILE ACESTORA

- **Aparatul este conectat la rețeaua de alimentare, dar nu funcționează.** Asigurați-vă că instalațiile de alimentare la sursa de curent electric funcționează. Asigurați-vă ca fișa să fie corect introdusă în priză.
- **Zgomotul se intensifică.** Asigurați-vă ca aparatul să aibă o poziție stabilă și să stea pe o suprafață netedă. Pentru aducerea la nivel, reglați piciorul din față. Asigurați-vă că aparatul nu atinge nicio piesă de mobilier, și că nicio parte a sistemului frigorific din spatele carcasei aparatului nu atinge peretele. Îndepărtați aparatul de orice piesă de mobilier sau de perete. Verificați dacă zgomotul nu s-a intensificat din cauza unor sticle, conserve sau vase din aparat care se pot atinge unele de altele.
- **La baza compartimentului frigiderului este apă.** Verificați dacă nu e blocat vreun spațiu al canalului pentru evacuarea apei rezultată din dezghețare. Curățați spațiul canalului pentru apă cu un detergent special.
- **Sub aparat este apă.** Tava de colectare a apei dezghețate a alunecat de pe compresor. Puneți tava pe compresor.
- **Când ușa aparatului se deschide, iese garnitura de etanșare din cauciuc.** Garnitura este murdară cu alimente lipicioase (grăsimi, siropuri). Curățați garnitura de etanșare și ghidajul acesteia cu apă caldă și săpun sau detergent de vase și apoi ștergeți cu o cârpă uscată. Montați înapoi garnitura de etanșare de cauciuc.
- **O temperatură ridicată în frigider indică faptul că compresorul funcționează pentru perioade lungi sau neîntrerupt.** Verificați dacă ușa aparatului se închide bine, dacă ușa nu a fost deschisă mai mult decât necesar sau dacă în aparat a fost introdusă o cantitate mare de alimente calde.
- **Partea de sus a aparatului are condens.** Umiditatea relativă a mediului ambiental este peste 65 %. Aerisiți încăperea în care se află aparatul, și, dacă este posibil, înlăturați cauza umidității.



INFORMAȚII PRIVIND PROTECȚIA MEDIULUI

Acest simbol indică faptul că aparatul, odată ce nu mai este folosit, nu poate fi distrus împreună cu alte deșeuri menajere. Este necesară colectarea și distrugerea separată a acestuia, de exemplu în containere având marcaje speciale cu acest simbol din zonele de mari dimensiuni de colectare a gunoiului. Toate informațiile privind locul de depozitare în siguranță a aparatelor scoase din uz pot fi obținute de la autorități, de la magazinul de unde s-a achiziționat aparatul sau de la reprezentanții producătorului. Dacă vă hotărâți să distrugeți aparatul, faceți imposibilă folosirea sa ulterioară pentru a evita orice posibil accident. Deconectați aparatul de la rețeaua electrică și apoi, tăiați cablul de alimentare. Rupeți garnitura de etanșare. Distrugeți încuietorile de pe ușă, dacă există.

Nu demontați aparatul în lipsa unui specialist. Apelați la o firmă de reciclare.

SERVICE GARANȚIE

Dacă aparatul este defect, verificați dacă dumneavoastră înșivă puteți să remediați funcționarea defectuoasă a aparatului. Dacă nu reușiți să rezolvați problema, apelați, telefonic sau în scris, la cel mai apropiat service de frigidere. La contactarea acestora, menționați modelul frigiderului și numărul. Veți găsi aceste informații pe eticheta produsului care este lipită pe peretele din dreapta al compartimentului aparatul.

Fisa cu informatii despre produs		
REGULAMENTUL DELEGAT (UE) 2019/2018		
Numele sau marca furnizorului: Whirlpool		
Identificator model:	ADN221S ADN221/2 ADN221	ADN221 C
Aparat frigorific cu funcție de vânzare directă : Răcitoare de băuturi		
Codul familiei cabinetului	K4	K4
Parametri specifici produsului		
Volum brut total, L	455	455
Condițiile ambientale pentru care aparatul este potrivit:		
Cea mai caldă temperatură (°C)	+32	+32
Umiditate relativă (%)	65	65
Parametrii generali ai produsului:		
Consumul de energie (kWh/an)	897.00	897.00
EEI Indicele de eficiență energetică	49.5	49.5
Clasa de eficiență energetică	D	D
Recomandat temperatura pentru depozitare optimizată a alimentelor(°C)	+5	+5
Parametrii sursei de lumină :		
Tipul sursei de lumină	Tehnologia de iluminat folosită: LED	
Clasa de eficiență energetică	D	D
Dimensiuni, cm	202,5 x 60 x 68,5	202,5 x 60 x 73
Date electrice	Vezi informații pe eticheta produsului	

PROSIMY DOKŁADNIE PRZECZYTAĆ INSTRUKCJĘ UŻYTKOWANIA. W przypadku nieprzestrzegania zaleceń zawartych w instrukcji istnieje niebezpieczeństwo skażenia się, uszkodzenia urządzenia oraz utraty prawa do bezpłatnego serwisu gwarancyjnego.

Producent nie ponosi odpowiedzialności za szkody wynikłe z nieprzestrzegania zasad umieszczonych w niniejszej instrukcji.

Instrukcję należy zachować przez cały okres użytkowania urządzenia chłodniczego. W przypadku sprzedaży urządzenia nowemu właścicielowi należy przekazać także instrukcję.

Dane ogólne:

Instrukcja dotyczy pionowej witryny chłodniczej z drzwiami szklanymi, przeznaczonej do chłodzenia, ekspozowania i przechowywania żywności oraz napojów. **Te przyrządy chłodnicze jest przeznaczony dla komercyjnego korzystania!**

Producent gwarantuje niezawodną pracę urządzenia w temperaturze otoczenia od +16 do +32 °C oraz przy wilgotności względnej do 65 procent.

ŚRODKI OSTROŻNOŚCI

- OSTRZEŻENIE: Nie zakrywać otworów wentylacyjnych znajdujących w górnej części i po bokach chłodziarki.
- OSTRZEŻENIE: W przedziałach urządzenia przeznaczonych do przechowywania żywności nie należy umieszczać urządzeń elektrycznych, chyba, że należą do typu zalecanego przez producenta.
- OSTRZEŻENIE! Nie używać urządzeń mechanicznych ani środków innych niż zalecane przez producenta, żeby przyspieszyć proces odszraniania.
- OSTRZEŻENIE: Nie umieszczać gniazdek ruchomych o kilku wejściach lub przenośnych źródła energii z tyłu urządzenia.
- OSTRZEŻENIE: Ustawiając urządzenie, upewnić się, że przewód zasilania nie jest zablokowany lub uszkodzony
- OSTRZEŻENIE: Utylizację urządzenia należy prowadzić zgodnie z krajowymi przepisami.



OSTRZEŻENIE: Nie dopuszczać do uszkodzenia układu chłodniczego.

W przypadku uszkodzenia układu chłodniczego:

- Nie używać otwartego ognia
- Nie używać urządzeń iskrzących - nie włączać sprzętu elektrycznego i oświetleniowego.
- Niezwłocznie przewietrzyć pomieszczenie.
- Należy przewietrzyć przez kilka minut pomieszczenie, w którym znajduje się urządzenie (pomieszczenie to musi mieć przynajmniej 4 m³; dla wyrobu z izobutanem/ R600a) w przypadku uszkodzenia układu chłodniczego.



C-pentan jest środkiem porotwórczym w piance izolacyjnej i jest gazem łatwopalnym.

- Po rozpakowaniu urządzenia należy upewnić się, czy zawiera ono pełne wyposażenie, czy nie ma uszkodzeń obudowy ani przewodu zasilającego.
- Zabrania się użytkowania urządzenia niesprawnego technicznie.
- To urządzenie może być używane przez dzieci w wieku 8 lat i starsze, przez osoby o ograniczonej zdolności fizycznej, czuciowej lub psychicznej oraz osoby o braku doświadczenia lub znajomości sprzętu, gdy są one nadzorowane lub zostały poinstruowane na temat korzystania z urządzenia w sposób bezpieczny i znają zagrożenia związana z użytkowaniem urządzenia. Urządzenie chłodnicze należy koniecznie podłączyć do gniazdka z uziemieniem. Gniazdko z uziemieniem do podłączenia urządzenia do sieci zasilającej powinno znajdować się w dostępnym miejscu.
- W celu uniknięcia szkód na zdrowiu lub mieniu uszkodzony przewód zasilający należy niezwłocznie wymienić na takiego samego typu przewód nieuszkodzony, zalecany przez producenta urządzenia.
- W celu uniknięcia zagrożeń wymianę zasilaczy należy zlecać producentowi, technikowi serwisowemu lub osobie o równoważnych kwalifikacjach.
- Nie należy używać łączników adaptacyjnych, gniazd wielokrotnych (rozdzielaczy), przedłużaczy dwużyłowych. Jeśli zachodzi konieczność stosowania przedłużacza, może to być tylko przedłużacz z kółkiem ochronnym, jednogniazdowy posiadający atest bezpieczeństwa VDE/GS. Jeśli zostanie zastosowany przedłużacz (z kółkiem ochronnym, posiadający znak bezpieczeństwa), to jego gniazdo musi leżeć w bezpiecznej odległości od zlewozmywaków i nie może być narażone na zalewanie wodą i różnymi ściekami.
- Częstotliwość i moc energii elektrycznej mieszkaniu powinny odpowiadać parametrom podanym na tabliczce znamionowej chłodziarki.
- Należy uważać, aby przy stawianiu chłodziarki nie przycisnąć przewodu zasilającego, co może spowodować jego uszkodzenie. Na przewodzie zasilającym nie stawiać ciężkich przedmiotów, np. samego urządzenia chłodniczego, mebli, sprzętów gospodarstwa domowego, gdyż mogą uszkodzić przewód. Grozi to zwarcie oraz pożarem.
- Upewnić się, że wtyczka przewodu zasilającego chłodziarki nie została przyciśnięta przez ścianę tylną chłodziarki lub w inny sposób uszkodzona. Nie przyciskać wtyczki przewodu zasilającego tylną ścianą lodówki. Uszkodzona wtyczka może być przyczyną pożaru!

- **UPOZORNENIE!** Neotvárajte kryt LED osvetlenia. Ak je použité LED osvetlenie, v prípade jeho poškodenia a potrebnej výmeny kontaktujte servisného technika!
- Urządzenie chłodnicze odłączoną od sieci (czyszczenie, przesuwanie na inne miejsce itp.) Ponownie można włączyć do sieci po upływie, co najmniej **15 min.**
- Urządzenie nie jest zaprojektowane do przechowywania substancji o właściwościach wybuchowych, takich jak pojemniki z aerozolem zawierające łatwopalny propelent.
- Zabronione jest przechowywanie w urządzeniu benzyny lub innych płynów łatwopalnych.
- Na urządzeniu nie stawiać włączonych urządzeń elektrycznych: kuchenek mikrofalowych, suszarek do włosów, żelazek, czajników elektrycznych i innych urządzeń elektrycznych – mogą one uszkodzić elementy z tworzywa sztucznego.
- Nie stawiać na urządzeniu chłodniczym naczyń z płynami, kwiatów w wazonach ani innych naczyniach wypełnionych płynem.

 **JEDYNIENIE PERSONEL SERWISU JEST UPRAWNIENY DO USUWANIA WSZELKICH USTEREK TECHNICZNYCH I KONSTRUKCYJNYCH.**

 **Urządzenie chłodnicze należy przewozić tylko w pozycji pionowej.** Producent nie ponosi odpowiedzialności za uszkodzenia powstałe w wyniku przewożenia urządzenia bez przestrzegania warunków transportu.

INSTALACJA I WARUNKI PRACY URZĄDZENIA

Instalowanie:

- Chłodziarkę ustawić w suchym i przewiewnym pomieszczeniu. Urządzenie pracuje prawidłowo w temperaturze otoczenia, która jest podana w karcie produktu.

 **UWAGA!** Chłodziarki nie użytkować w pomieszczeniu nieogrzanym lub na balkonie. Ustawić chłodziarkę z dala od źródeł ciepła – kuchenek, kaloryferów, bezpośrednich promieni słonecznych. Chłodziarka nie może stykać się z instalacją grzewczą, gazową, wodociagową, a także nie należy jej stawiać obok urządzeń elektrycznych.

- Jeśli urządzenie jest umieszczane w kącie, należy pozostawić prześwit równy przynajmniej 3 cm pomiędzy obudową urządzenia a ścianami. **Całkowita przestrzeń wymagana do montażu chłodziarki. Wymiary całkowite chłodziarki** (patrz str. 1, Rys. 2).
- Chłodziarka powinna stać na równym podłożu, nie można jej opierać o ścianę. W razie potrzeby wysokość chłodziarki należy wyregulować przy użyciu nóżek: obracając nóżki w kierunku zgodnym z ruchem wskazówek zegara podnosimy przód chłodziarki do góry, a obracając w przeciwnym kierunku opuszczamy go na dół. Drzwi chłodziarki ustawionej w pozycji nieco odchylonej do tyłu będą zamykać się samoczynnie.

Przygotowanie urządzenia do pracy:

Zaleca się przygotować urządzenie do pracy przy pomocy drugiej osoby.

- Urządzenie należy transportować wyłącznie w pozycji pionowej; zrobić nie przechylać więcej niż 30°.

Zdjąć osłony polistyrenowe z górnej i dolnej części urządzenia. Są one przeznaczone wyłącznie do transportu. Zdjąć taśmę klejącą i otworzyć drzwi. W przypadku przenoszenia urządzenia w inne miejsce, należy przednią część urządzenia podnieść w taki sposób, aby wsporniki nie dotykały podłogi.



Wyjąć wtyczkę z przewodem zasilającym **10** z tacy na wodę **11** (patrz str. 1, Rys. 1) umieszczonej pod sprężarką (jest to pozycja transportowa przewodu). **Gdy urządzenie pracuje, przewód zasilający nie może znajdować się na tacy na wodę. Przed włączeniem urządzenia chłodniczego do sieci zasilającej należy usunąć opakowanie i wszelkie materiały transportowe.**

- Wyjąć z worka dwa wsporniki **1** i przykręcić je za pomocą śrub **2** do zaznaczonych otworów w tylnej części urządzenia (patrz str. 2, Rys. 6a).
- Wyjąć z worka osłonę **1** i włożyć ją na siatkę **2** umieszczoną pod drzwiami (patrz str. 2, Rys. 6b)
- Istnieje możliwość nachylenia półki **2**. Maksymalne nachylenie półki można uzyskać poprzez obniżenie uchwytów przednich **1** o pięć pozycji (patrz str. 2, Rys. 6c).
- Po ustawieniu urządzenia **odczekaj około 30 kilka minut** przed podłączeniem do sieci.



Jeśli podczas transportu urządzenie zostało przechylone o więcej niż 30°, pozostawić w pozycji pionowej przez co najmniej 4 godziny przed podłączeniem do sieci. W przeciwnym wypadku sprężarka chłodziarki może ulec uszkodzeniu.

OPIS URZĄDZENIA, PODSTAWOWE CZĘŚCI

Patrz str. 1, Rys. 1

1	Dmuchawa Po otwarciu drzwi dmuchawa zostaje wyłączona.	6	Półki z regulacją wysokości
2	Pokrętło termostatu	7	Filtr kanału odprowadzania wody powstałej po rozmrożeniu
3	Wyłącznik dmuchawy	8	Osłona promocyjna (ADN221 C)
4	Włącznik / Wyłącznik (ON/OFF) oświetlenia	9	Oświetlenie wewnętrzne
5	Termometr	10	Przewód zasilający
		11	Taca do odprowadzania wody powstałej po rozmrożeniu

REGULACJA TEMPERATURY

Temperatura w komorze urządzenia jest regulowana za pomocą pokrętła termostatu **2** (patrz str. 1, Rys. 1) poprzez jego obrót w jedną lub drugą stronę. Przekręcanie pokrętła termostatu w lewo powoduje obniżenie temperatury chłodzenia. Wartość temperatury jest oznaczona liczbami na pokrętle termostatu. Cyfra „0, 1, 2, 3, 4, 5” nie oznacza określonej temperatury.

Temperatura może być regulowana w pięciu pozycjach.

0 = sprężarka wyłączona **UWAGA! Napięcie nie jest odłączone.**

1 = najwyższa temperatura (chłodzenie minimalne)

5 = najniższa temperatura (chłodzenie maksymalne)

 TEMPERATURA W KOMORZE URZĄDZENIA MOŻE ULEC ZMIANIE POD WPLYWEM TEMPERATURY OTOCZENIA, W ZALEŻNOŚCI OD ILOŚCI PRODUKTÓW SPOŻYWCZYCH, ICH TEMPERATURY ORAZ CZĘSTOTLIWOŚCI OTWIERANIA DRZWI CHŁODZIARKI.

 W ZIMNYM POMIESZCZENIU URZĄDZENIE CHŁODZI W MNIEJSZYM STOPNIU, CO MOŻE BYĆ PRZYCZYNĄ WZROSTU TEMPERATURY W CHŁODZIARCE. Pokrętkiem termostatu należy ustawić niższą temperaturę.

ODSZRANIANIE, CZYSZCZENIE I KONSERWACJA

ODSZRANIANIE KOMORY URZĄDZENIA PRZEBIEGA W SPOSÓB AUTOMATYCZNY. Lód tworzący się na tylnej ścianie komory chłodzącej ulega rozmrażaniu, gdy nie działa sprężarka, a powstająca w ten sposób woda jest odprowadzana kanałem na tacę znajdującą się pod sprężarką, gdzie ulega procesowi parowania.

CHŁODZIARKĘ NALEŻY CZYŚCIĆ REGULARNIE.

 **Należy pamiętać, że przed odszranianiem należy wyłączyć chłodziarkę z sieci zasilającej poprzez wyciągnięcie wtyczki przewodu zasilającego z gniazdka.**

- Powierzchnie wewnętrzne i części z tworzyw sztucznych należy chronić przed działaniem tłuszczu, kwasów, sosów. W przypadku rozlania wyżej wymienionych substancji, powierzchnię należy niezwłocznie zmyć ciepłą wodą z mydłem lub płynem do mycia naczyń. Można także używać płynu do mycia naczyń.
- Należy regularnie czyścić uszczelkę drzwi. Wytrzeć do sucha.
- Regularnie czyścić otwór kanału spustowego wody przy użyciu specjalnego dostarczonego urządzenia do czyszczenia **7** (rys. 1).
- Co najmniej raz w roku należy usunąć kurz z tylnej części obudowy chłodziarki. Do odkurzania można używać miękkiej szczotki, serwetek elektrostatycznych lub odkurzacza.
- Do czyszczenia wnętrza i powierzchni zewnętrznych chłodziarki **NIE MOŻNA** używać środków czyszczących zawierających materiały ścierne, kwasy, alkohol, benzynę. Do czyszczenia **NIE UŻYWAĆ** ścierek lub gąbek z warstwą ścierną. Zewnętrzną, oszkloną powierzchnię drzwi należy czyścić za pomocą detergentów przeznaczonych do mycia szyb.
- Przy dłuższym wyłączeniu urządzenia należy pozostawić drzwi otwarte.

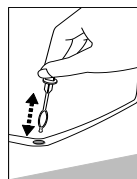

ZMIANA KIERUNKU OTWIERANIA DRZWI

Zaleca się, aby czynność zmiany kierunku otwierania drzwi wykonywać wraz z pomocnikiem. Do wykonania tej czynności potrzebne będą dwa klucze płaskie Nr 8 i Nr 10 oraz śrubokręt typu Philips.

Podczas zmiany kierunku otwierania drzwi **NIE MOŻNA** ustawiać urządzenia w pozycji poziomej. Opisane poniżej czynności należy wykonywać w dokładnie wskazanej kolejności (patrz str. 3, Rys. 5).

OSTRZEŻENIE! Wyłączyć urządzenie i wyjąć wtyczkę z gniazdka elektrycznego.

1. Odkręcić cztery śruby 2 z osłony promocyjnej 1 i zdjąć osłonę;
 2. W przedniej części odkręcić dwie śruby mocujące 4 uchwyty 5 przewodu łączącego osłonę promocyjną; W tylnej części odkręcić cztery śruby 21; zdjąć osłonę 22 i odłączyć wtyczkę zasilającą 23 przewodu zasilania;
 3. Odkręcić cztery śruby 3 z osłony promocyjnej i zdjąć osłonę promocyjną;
 4. Odkręcić śruby mocujące 6 górnego zawiasu 7 i zdjąć zawias wraz z osią 10.
 5. Podnosząc do góry, zdjąć drzwi 11;
 6. Odkręcić śruby mocujące 14 siatki dolnej 19 i zdjąć siatkę odłączając haczyki siatki od szafki.
- Blokada 17 musi znajdować się w położeniu poziomym;**
7. Zdjąć osłonę 18 po lewej stronie siatki i założyć na przeciwną stronę;

8. Odkręcić cztery śruby mocujące 16 zawiasu dolnego 15 oraz dwie śruby mocujące 16 zawiasu drzwi 20. Zdjąć zawiasy wraz ze śrubami i nakrętkami.
9. Przykręcić oś 13 zawiasu dolnego do kolejnego otworu gwintowanego w sposób symetryczny do obecnej pozycji. Przykręcić zaciski 15 i 20. Odwrócić drzwi o 180° i wywiercić cztery otwory (ø 2,8 +0,1) mm do montażu osłony promocyjnej; Powiesić drzwi po lewej stronie;
10. Obrócić zacisk 7 o 180° (odkręcając przedtem oś 10 wraz z nakrętką), przykręcić oś do przeciwnej strony zacisku; Zamontować zacisk 7 po przeciwnej stronie szafy w sposób symetryczny do pozycji początkowej.
11. Przykręcić kratkę dolną i zamontować osłonę promocyjną do drzwi;
12. Podłączyć przewody łączące uchwyty do przeciwnej strony szafy; zamontować je i podłączyć przewód łączący osłonę promocyjnej.

USTERKI I ICH USUWANIE. Jeżeli...

- **Chłodziarka włączona do gniazdka zasilającego nie działa.** Sprawdzić, czy instalacja elektryczna w Państwa mieszkaniu jest sprawna. Sprawdzić, czy kabel zasilający jest prawidłowo podłączony do gniazdka.
- **Urządzenie pracuje zbyt głośno.** Sprawdzić, czy chłodziarka jest stabilna i stoi na równej powierzchni. W celu wypoziomowania należy wyregulować przednie nóżki. Sprawdzić, czy chłodziarka nie styka się z meblami lub części układu chłodzącego w tylnej części obudowy nie stykają się ze ścianą. Odsunąć chłodziarkę od mebli lub ściany. Sprawdzić, czy hałasu nie wywołują butelki, konserwy, naczynia wewnątrz chłodziarki, czy przedmioty nie stykają się.
- **Na dnie komory chłodziarki zbiera się woda.** Sprawdzić, czy otwór rynienki spustowej wody z rozmrażania nie jest zatkany. Oczyścić otwór rynienki spustowej wody przy użyciu dołączonego oczyszczacza.
- **Przy otwieraniu drzwi chłodziarki odstaje gumowa taśma uszczelniająca.** Taśma jest zabrudzona lepкими produktami spożywczymi (tłuszczem, syropem). Taśmę uszczelniającą i rowki oczyścić ciepłą wodą z mydłem lub płynem do mycia naczyń, następnie wytrzeć do sucha. Taśmę uszczelniającą wstawić na miejsce.
- **Temperatura w chłodziarce jest zbyt wysoka, przerwy w pracy sprężarki są zbyt krótkie.** Sprawdzić, czy drzwi są dobrze domknięte, czy przy wyjmowaniu i wkładaniu produktów drzwi nie były otwarte dłużej niż jest to potrzebne, czy nie umieszczono w chłodziarce wielu ciepłych produktów spożywczych.
- **Na powierzchni chłodziarki zbiera się rosa.** Wilgotność względna powietrza w pomieszczeniu przekracza 65 proc. Należy przewietrzyć pomieszczenie, w którym stoi chłodziarka i jeżeli jest to możliwe, usunąć przyczynę zawilgocenia.



INFORMACJE DOTYCZĄCE OCHRONY ŚRODOWISKA

Szczegółowe informacje na temat utylizacji użytego urządzenia można uzyskać w lokalnych urzędach, w sklepie, w którym urządzenie zostało Jeżeli nie będziemy więcej użytkować wyrobu, to przed złomowaniem ze użytego sprzętu należy odciąć przewód przyłączeniowy. To urządzenie jest oznaczone zgodnie z Dyrektywą Europejską 2002/96/WE oraz polską Ustawą o użytych sprzęcie elektrycznym i elektronicznym symbolem przekreślonego kontenera na odpady. Takie oznakowanie informuje, że sprzęt ten, po okresie jego użytkowania nie może być umieszczany łącznie z innymi odpadami pochodzącymi z gospodarstwa domowego. Użytkownik jest zobowiązany do oddania go prowadzącym zbieranie użytego sprzętu elektrycznego i elektronicznego. Prowadzący zbieranie, w tym lokalne punkty zbiórki, sklepy oraz gminne jednostki, tworzą odpowiedni system umożliwiający oddanie tego sprzętu. Właściwe postępowanie ze użytym sprzętem elektrycznym i elektronicznym przyczynia się do uniknięcia szkodliwych dla zdrowia ludzi i środowiska naturalnego konsekwencji, wynikających z obecności składników niebezpiecznych oraz niewłaściwego składowania i przetwarzania takiego sprzętu.

SERWIS GWARANCYJNY

W PRZYPADKU USTEREK W PRACY CHŁODZIARKI NALEŻY UPEWNIĆ SIĘ, CZY NIE MA MOŻLIWOŚCI USUNIĘCIA PRZYCZYŃ USTEREK WE WŁASNYM ZAKRESIE. Jeżeli nie ma możliwości usunięcia usterek we własnym zakresie, należy telefonicznie lub pisemnie skontaktować się z przedstawicielem serwisu. Koniecznie należy podać model i numer chłodziarki. Dane te są umieszczone na etykiecie produktu, przyklejonej na ścianie komory chłodziarki.

Karta informacyjna produktu		
ROZPORZĄDZENIE DELEGOWANE KOMISJI (UE) 2019/2018		
Nazwa dostawcy lub znak towarowy: Whirlpool		
Identyfikator modelu:	ADN221S ADN221/2 ADN221	ADN221 C
Urządzenia chłodnicze z funkcją sprzedaży bezpośredniej: Chłodziace napojów		
Kod rodziny szafek	K4	K4
Parametry specyficzne dla produktu		
Pojemność całkowita brutto, L	455	455
Warunki otoczenia, dla których urządzenie jest odpowiednie :		
Najcieplejsza temperatura (°C)	+32	+32
Wilgotność względna (%)	65	65
Ogólne parametry produktu :		
Poziom poboru energii, kWh/za rok	897.00	897.00
EEI Wskaźnik efektywności energetycznej	49.5	49.5
Klasa efektywności energetycznej	D	D
Zalecane temperatury(-ów) dla zoptymalizowane przechowywanie żywności (°C)	+5	+5
Parametry źródła światła:		
Rodzaj źródła światła	Zastosowana technologia oświetleniowa: LED	
Klasa efektywności energetycznej	D	D
Wymiary (W x S x G), cm	202,5 x 60 x 68,5	202,5 x 60 x 73
Dane elektryczne	Zobacz na etykiecie produktu	

NÁVOD NA OBSLUHU SI STAROSTLIVO PREŠTUDUJTE. Ak jeho pokyny nebudú dodržané, hrozí riziko úrazu, poškodenia spotrebiča a straty práva na bezplatný záručný servis.

Výrobca nenesie zodpovednosť za škody vzniknuté z nedodržavania zásad umiestnených v tomto návode.

Odporúčame vám uschovať si návod po celú dobu používania spotrebiča. Pri ďalšom predaji spotrebiča odovzdajte návod na použitie novému vlastníčkovi spotrebiča.

Všeobecné informácie:

Zariadenie je vertikálna chladiaca vitrína so sklenenými dverami určená na chladenie, vystavovanie a skladovanie nápojov. **Toto zariadenie je určené na komerčné použitie!**

Výrobca zaručuje spoľahlivú prevádzku chladničky pri izbových teplotách +16 až +32 stupňov Celzia a relatívnej vzdušnej vlhkosti maximálne 65 percent.

BEZPEČNOSTNÉ POKYNY

Všeobecné bezpečnostné pokyny:

- **UPOZORNENIE:** Žiadne vetracie otvory vnútri spotrebiča ani vonku nesmú byť akokoľvek upchané.
- **UPOZORNENIE:** Nepoužívajte elektrické spotrebiče iných ako výrobcom odporúčaných typov vnútri priestorov na uchovávanie potravín v spotrebiči.
- **UPOZORNENIE:** Pri umiestňovaní spotrebiča dávajte pozor, aby sa niekde nezasekol alebo nepoškodil napájací kábel.
- **UPOZORNENIE:** Na zadnú stranu spotrebiča neumiestňujte prenosné viacnásobné zásuvky alebo prenosné zdroje napájania



UPOZORNENIE: Nepoškodzujte chladiaci systém spotrebiča. Pri poškodení chladiaceho systému:

- Vystríhajte sa iskier — nezapínajte žiadne elektrické spotrebiče ani osvetľovacie telesá.
- V prípade poškodenia chladiaceho okruhu je potreba na niekoľko minút vyvetrať miestnosť, v ktorej sa nachádza spotrebič (táto miestnosť musí mať aspoň 4 m³; pre spotrebič s izobutánom /R600a).



C-pentán sa používa ako nadúvadlov izolačnej pene a ide o horľavý plyn

- Po vybalení spotrebiča sa presvedčite, že je kompletný, že nie je poškodené jeho teleso ani elektrický kábel.
- Je zakázané používať spotrebič technicky poškodený.

- Toto zariadenie môže byť používané deťmi vo veku 8 rokov a starších, osoby s obmedzenými fyzickými alebo mentálnymi schopnosťami, ako aj osobami bez skúseností a bez znalostí zariadenia môžu kanvicu používať, pokiaľ sú dohliadané alebo boli inštruované vzhľadom obsluhy zariadenia bezpečným spôsobom a znajú ohrozenie spojené s používaním zariadenia
- Spotrebič musí byť pripojený k uzemnenej sieťovej elektrickej zásuvke. Uzemnená elektrická zásuvka, ktorou je spotrebič pripojený k sieťovému napätiu, sa musí nachádzať na prístupnom mieste.
- Ak sa spotrebič vyrába s osobitným prívodným sieťovým káblom, môžete ho vymeniť iba za rovnaký sieťový kábel dodávaný výrobcom.
- Frekvencia a výkonové parametre prívodu elektriny vo vašej domácnosti musí zodpovedať technickým parametrom spotrebiča. Tieto údaje nájdete na štítku výrobku.
- Pri inštalovaní spotrebiča postupujte opatrne, aby sa napájací kábel nepritlačil a aby sa vylúčilo jeho poškodenie. Neskladujte v bezprostrednej blízkosti spotrebiča žiadne ťažké predmety, napr. chladiace zariadenia, nábytok ani iné domáce zariadenia, ak by mohli stáčať elektrický kábel. Mohlo by to spôsobiť krátke spojenie a požiar.
- Presvedčte sa, že napájací kábel nie je stlačený zadnou stenou spotrebiča ani inak poškodený. Poškodená vidlica môže spôsobiť požiar!
- Nemajú sa používať spojovacie články, niekoľkonásobné zásuvky (rozdávzače), dvojžilové predĺžovacie káble. Pokým je nutné použitie predĺžovacieho kábla, môže to byť iba predĺžovací kábel s ochranným kolíkom, jednozásuvkový, ktorý má bezpečnostný atest VDE/GS. Pokým bude použitý predĺžovací kábel (s ochranným kolíkom, ktorý má bezpečnostnú značku), napokon jeho zásuvka musí byť umiestnená v bezpečnej vzdialenosti od drezov a nemôže byť vystavená na zaliatie vodou a rôznymi odpadmi
- **UPOZORNENIE!** Neotvárajte kryt LED osvetlenia. Ak je použité LED osvetlenie, v prípade jeho poškodenia a potrebnej výmeny kontaktujte servisného technika!
- Ak je spotrebič odpojený zo zásuvky (pri čistení, presúvaní na iné miesto atď.), môže sa znova zapnúť až po **15 min.**
- Spotrebič sa musí používať iba na uchovávanie potravín.
- V spotrebiči neskladujte horľavé plyny ani kvapaliny. Horľavé látky ani predmety, ktoré sú nasiaknuté horľavými látkami, nekladte do spotrebiča, do jeho blízkosti ani naň
- Spotrebič úplne odpojte od napájania (vytiahnutím zástrčky zo sieťovej zásuvky) v čase vykonávania takých činností, akými sú čistenie, konzervácia

alebo zmena miesta vstavenia. Pri odpájaní spotrebiča od elektrickej siete neľahajte za prívodný kábel. Vždy ťahajte za zástrčku.

- Tento spotrebič sa nesmie likvidovať spaľovaním.
- Neukladajte na spotrebič žiadne zapnuté elektrické prístroje (ako sú mikrovlnné rúry, fény, žehličky, elektrické kanvice ani iné elektrické zariadenia), pretože by mohli spôsobiť vznietenie plastových dielcov.
- Neukladajte na spotrebič misky s tekutinami a nekladte na spotrebič kvety vo vázach ani iné nádoby naplnené tekutinou.
- Nepoužívajte na zrýchlenie rozmrazovania pri čistení mraziaceho priestoru žiadne mechanické prostriedky ani elektrické zariadenia.
- Nevyliezajte a nesadajte si na spotrebič, neopierajte sa a nevešajte sa na dvere spotrebiča. Nedovoľte to ani deťom.

 Ak sa porucha spotrebiča nedá opraviť podľa tu uvedených odporúčaní, odpojte ho od siete, otvorte dvere a zavolajte servis. Technické alebo konštrukčné poruchy môže odstraňovať iba pracovník servisu

 **Spotrebič sa musí prepravovať iba v zvislej polohe.** VÝROBCA NEZODPOVEDÁ ZA POŠKODENIE SPOTREBIČA SPÔSOBENÉ NEDODRŽIAVANÍM PREPRAVNÝCH POKYNOV.

INŠTALÁCIA A PREVÁDZKOVÉ PODMIENKY SPOTREBIČA

Umiestnenie:

- Tento spotrebič môžete nainštalovať do suchého a dobre vetraného interiéru, kde teplota prostredia zodpovedá klimatickej triede uvedenej na typovom štítku spotrebiča.

 **VAROVANIE!** Spotrebič sa nesmie prevádzkovať v nevykurovanej miestnosti alebo v predsieni. Spotrebič neumiestňujte do blízkosti tepelných zdrojov, ako je kuchynský sporák a rúra, radiátory, ani na priamom slnečnom svetle. Spotrebič sa nesmie dotýkať potrubí kúrenia, prívodu plynu alebo vody, ani iných elektrických zariadení.

- Pokiaľ je zariadenie umiestnené do rohu, je treba medzi telesom zariadenia a stenou nechať medzeru aspoň 3 cm. **Celkový potrebný priestor na použitie chladničky. Celkové rozmery na inštaláciu chladničky - pozri stranu 1, obr. 2.**
- Nezakrývajte vetracie otvory vo vrchnej časti spotrebičov – musí byť zabezpečená dobrá cirkulácia vzduchu okolo spotrebiča. Medzi horným okrajom telesa spotrebiča a akýmkoľvek nábytkom, ktorý sa môže nachádzať nad spotrebičom, musí byť ponechaný odstup najmenej 10 cm. Ak táto požiadavka nie je splnená, spotrebič spotrebuje viac elektrickej energie a jeho kompresor sa môže prehriať.
- Spotrebič musí stáť na rovnom povrchu a nesmie sa dotýkať steny. V prípade potreby nastavte výšku spotrebiča prestavením nožičky na vyrovnanie do vodováhy: otáčanie v smere pohybu hodinových ručičiek – predná časť spotrebiča sa zdvíha, otáčanie proti smeru pohybu hodinových ručičiek – klesá. Ak je spotrebič naklonený mierne dozadu – dvere sa budú zatvárať sami.

Príprava spotrebiča na uvedenie do prevádzky:

Odporúčame vám, aby ste pri príprave spotrebiča na uvedenie do prevádzky využili pomoc pomocníka.

- Zariadenie sa musí prepravovať iba vo zvislej polohe; robiť nenakláňať o viac ako 30 °.

Z hornej a dolnej strany zariadenia odstráňte dosky z penového polystyrénu. Sú určené iba na dopravu. Odstráňte lepiace pásky a otvorte dvere. V prípade presúvania zariadenia na iné miesto ho zdvíhajte z prednej strany tak, aby sa podložky nedotýkali zeme.

 Vytiahnite zástrčku napájacieho kábla **10** z misky na vodu **11** (pozri stranu 1, obr. 1), ktorá sa nachádza pod kompresorom (sú určené iba na dopravu). **Pokiaľ je zariadenie v prevádzke, nemôže byť kábel na tácke. Spotrebič sa nesmie pripájať k sieťovému napätiu skôr, ako budú odstránené všetky baliace a prepravné materiály** Obalový materiál zlikvidujte vhodným spôsobom.

- Z vrečka vytiahnite dve podložky **1** a priskrutkujte ich skrutkami **2** na označené miesta na zadnej strane zariadenia (pozri stranu 2, obr. 6a).
- Z vrečka vytiahnite kryt **1** a zasuňte ho do mriežky **2** pod dverami (pozri stranu 2, obr. 6b).
- Poličky **2** je možné umiestniť pod sklonom. Maximálny povolený sklon dosiahnete spustením predných držiakov **1** o päť dielikov (pozri stranu 2, obr. 6c).
- Po umiestnení zariadenia počkajte asi 30 hodín minút pred pripojením k sieti.

 **Ak bolo zariadenie počas prepravy naklonené o viac ako 30 °, nechajte ho stáť vo zvislej polohe najmenej 4 hodiny pred pripojením k elektrickej sieti.** Ak toto pravidlo nedodržíte, môže sa poškodiť kompresor spotrebiča.

POPIS SPOTREBIČA, ZÁKLADNÉ ČASTI, pozri stranu 1, obr. 1

1 Dúchadlo	6 Poličky s nastaviteľnou výškou
2 Gombík termostatu	7 Čistič kanála odmrázenej vody
3 Vypínač dúchadla	8 Reklamný štít (ADN221/1C)
4 Vypínač osvetlenia (ON / OFF)	9 Vnútorne osvetlenie (LED)
5 Teplomer	10 Napájací kábel
	11 Miska na odmrázenu vodu

REGULÁCIA TEPLoty

Teplota v chladiacom priestore sa reguluje otáčaním kolieska termostatu **2** (pozri stranu 1, obr. 1) niektorým smerom. Otočením gombíku termostatu proti smeru hodinových ručičiek sa znižuje teplota zariadenia. Číslo „0, 1, 2, 3, 4, 5“ neznamená konkrétne teploty

Teplota sa reguluje na stupnici s piatimi číslicami.

0 = Kompresor je vypnutý. **VAROVANIE! elektrický prúd nie je vypnutý.**

1 = najvyššia teplota (najslabšie chladenie)

5 = najnižšia teplota (najsilnejšie chladenie)

 Teplota v chladiacom priestore závisí od okolitej teploty, množstva potravín, teploty potravín a od toho, ako často sa otvárajú a zatvárajú dvere spotrebiča.

 **AK JE MIESTNOSŤ CHLADNEJŠIA, SPOTREBIČ CHLADÍ SLABŠIE.** Teplota v spotrebiči sa preto môže zvýšiť. Kolieskom termostatu nastavte nižšiu teplotu.

ODMRAZOVANIE, ČISTENIE A STAROSTLIVOSŤ

CHLADIACI PRIESTOR SA ODMRAZUJE AUTOMATICKY. Kvapky ľadu, ktoré sa vytvárajú na zadnej strane chladničky, sa odmrazia, keď kompresor nebeží, a odmrazená vody steká dolu do odtokového kanála na odmrazenú vodu a do misky, ktorá sa nachádza pod kompresorom, kde sa odparuje.

SPOTREBIČ PRAVIDELNE ČISTITE.



Nezabúdajte, že pred čistením musíte spotrebič odpojiť od sieťovej elektrickej zásuvky vytiahnutím vidlice zo sieťovej zásuvky.

- Vnútorne povrchy a plastové diely spotrebiča chráňte pred tukmi, kyselinami a omáčkami. V prípade náhodného rozliatia – okamžite vyčistite teplou mydlovou vodou alebo prostriedkom na umývanie riadu. Utrite dosucha.
- Pravidelne čistite tesnenia dverí. Vytierajte ich dosucha.
- Pravidelne čistite priestor kanálika na roztopenú vodu osobitným čističom určeným na tento účel **7** (obr. 1).▶
- Najmenej raz za rok vyčistite od prachu zadnú časť telesa spotrebiča a kompresor. Na čistenie možno použiť mäkkú kefku, elektrostatickú handričku alebo vysávač.
- **NEPOUŽÍVAJTE** na čistenie vnútorných a vonkajších povrchov spotrebiča čistiace prípravky obsahujúce drsné častice, kyselinu, lieh ani benzén. **NEPOUŽÍVAJTE** na čistenie handričky ani špongie s drsným povrchom určené na drhnutie. Vonkajšiu stranu dverí – sklo – čistite s pomocou čistiacich prostriedkov na sklo.
- Ak sa spotrebič má vypnúť na dlhšie obdobie, nechajte jeho dvere otvorené.

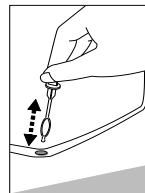

ZMENA SMERU OTVÁRANIE DVERÍ

Zmenu smeru otvárania dverí odporúčame realizovať s pomocníkom. Budete potrebovať dva kľúče č. 8 a č. 10 a skrutkovač s krížovou hlavou.

Pri zmene smeru otvárania dverí NESMIETE zariadenie položiť do horizontálnej polohy.

Nižšie uvedené kroky realizujte v danom poradí (Pozri stranu 3, obr. 5):

VAROVANIE! Zariadenie vypnite a zástrčku vytiahnite z elektrickej zásuvky.

1. Odskrutkujte štyri upevňujúce skrutky 2 reklamného štítu 1 a štít demontujte;
2. Na prednej strane odskrutkujte dve upevňujúce skrutky 4 držiakov 5 spojovacieho kábla reklamného štítu;
3. Na zadnej strane odskrutkujte štyri upevňujúce skrutky 21, demontujte kryt 22 a odpojte napájaciu zástrčku 23 zo spojovacieho kábla;
4. Odskrutkujte štyri upevňujúce skrutky 3 reklamného štítu 1 a reklamný štít demontujte;
5. Odskrutkujte tri upevňujúce skrutky 6 horného závesného pántu dverí 7 a demontujte pánt spolu s nápravou 10;
6. Dvere vytiahnite smerom nahor 11;
7. Odskrutkujte upevňujúce skrutky 14 dolnej mriežky 19 a mriežku odstráňte vytiahnutím hákov mriežky zo skrine. Poistná vačka 17 musí byť v horizontálnej polohe;
8. Odstráňte kryt 18 na ľavej strane mriežky v opačnom smere;
9. Odskrutkujte štyri upevňujúce skrutky 16 dolného pántu dverí 15 a dve upevňujúce skrutky 16 upevňujúcej svorky dverí 20. Svorky demontujte spolu so skrutkami a podložkami.
10. Nápravu 13 priskrutkujte do dolného pántu dverí do ďalšieho otvoru vyvrtaného symetricky voči aktuálnej polohe;
11. Pánty 15 a 20 vymeňte a priskrutkujte ich;
12. Otočte dvere o 180° a vyvrtajte štyri otvory (\varnothing 2,8 +0,1) mm na upevnenie reklamného štítu; Zaveste dvere na ľavej strane;

13. Pánt 7 otočte o 180° (pred tým odskrutkujte nápravu 10 s pružinovou podložkou), nápravu priskrutkujte na stranu opačného pántu;
14. Pánt 7 priskrutkujte na opačnú stranu skrine symetricky voči pôvodnej polohe;
15. Priskrutkujte dolnú mriežku a upevnite reklamný štít na dvere;
16. Spojovacie káble umiestnite do držiakov na opačnej strane skrine, upevnite ich a zapojte spojovací kábel reklamného štítu.

PROBLÉMY PRI PREVÁDZKE A ICH RIEŠENIE

- **Spotrebič je pripojený k sieti, nefunguje však.** Skontrolujte, či máte v poriadku elektroinštaláciu. Skontrolujte, či je vidlica správne zasunutá do elektrickej napájacej zásuvky.
- **Hluk sa zosilnil. Skontrolujte, či je spotrebič postavený stabilne na rovnom mieste.** Do vodorovnej polohy sa vyrovnáva nastavením predných nožičiek. Skontrolujte, či sa spotrebič nedotýka nábytku a či sa žiadny diel chladiaceho systému na zadnej časti telesa spotrebiča nedotýka steny. Spotrebič odtiahnite od nábytku alebo od steny. Skontrolujte, či príčinou zvýšenej hlučnosti nie sú navzájom sa dotýkajúce fľaše, konzervy alebo misky v spotrebiči.
- **V spodnej časti chladiaceho priestoru sa objavila voda.** Skontrolujte, či kanálik na topiacu sa vodu nie je upchaný. Pravidelne čistite priestor kanálika na roztopenú vodu čistiacom určeným na tento účel.
- **Pri otváraní dverí spotrebiča sa vytáhuje gumové tesnenie.** Tesnenie je znečistené lepkavými potravinami (tuk, sirup). Tesnenie a drážku pre tesnenie vyčistite vlažnou vodou s mydlom alebo čistiacim prípravkom a utrite dosucha. Zasuňte gumové tesnenie späť na miesto.
- **Vysoká teplota v chladničke znamená, že kompresor je v činnosti po dlhý čas alebo s nezastavuje.** Presvedčte sa, či sa dvere spotrebiča spoľahlivo zatvárajú, či dvere pri vyberaní alebo vkladaní potravín nezostali otvorené dlhšie ako je potrebné, alebo či do spotrebiča nebolo vložené veľké množstvo teplých potravín.
- **Na vrchnej časti spotrebiča sa nachádza kondenzovaná voda.** Relatívna vlhkosť okolitého vzduchu je vyššia ako 65 %. Vyvetrajte miestnosť, v ktorej stojí spotrebič. Podľa možnosti odstráňte príčinu vlhkosti.

INFORMÁCIE O OCHRANE ŽIVOTNÉHO PROSTREDIA



Pokým už nebudeme používať spotrebič, tak je potreba opotrebenému zariadeniu pred zošrotovaním odrezat' pripojujúci kábel.

Výmena napájacieho kabelu – pripojenie typu Y.

Akže pripojujúci kábel bude poškodený, tak musí byť vymenený. Neodpojiteľný pripojujúci kábel môže byť vymenený v špecializovanom servise alebo kvalifikovaným pracovníkom. Je treba tiež odstrániť lebo spraviť nepoužiteľným zámok opotrebeného zariadenia, aby sa deti nemohli samé zatvoriť v starom spotrebiči.

Tento spotrebič je označený podľa európskej smernice 2002/96/ES. Takéto označenie nás informuje, že tento spotrebič po období jeho používania nemôže byť vyhodnený s iným domácim odpadom. Používateľ je povinný odovzdať ho v sieti zberných miest. Sieť zberných miest vrátane lokálnych zberných dvorov vytvárajú vhodný systém umožňujúci odovzdanie týchto spotrebičov.

Vhodné zachádzanie s opotrebenými elektrickými a elektronickými spotrebičmi prispieva k zamedzeniu nepriaznivých dôsledkov pre zdravie ľudí a životné prostredie, vyplývajúcich z prítomnosti nebezpečných zložiek ako aj nevhodného skladovania a zužitkovania takýchto spotrebičov.

ZÁRUČNÝ SERVIS

V PRÍPADE PORUCHY VÁŠHO SPOTREBIČA SA PRESVEDČITE, ČI NEDOKÁŽETE ODSTRÁNIŤ PRÍČINU CHYBNEJ FUNKCIE SPOTREBIČA SVOJPOMOCNE. Ak problém nedokážete vyriešiť sami, obráťte sa telefonicky alebo poštou na najbližšie servisné zastúpenie na chladničky. Pri kontakte uvádzajte model chladničky a jej výrobné číslo. Tieto údaje nájdete na štítku výrobku, ktorý je nalepený na stene chladiaceho priestoru.

Informačný hárok o produkte		
DELEGOVANÉ NARIADENIE KOMISIE (EÚ) 2019/2018		
Meno dodávateľa alebo jeho ochranná známka: Whirlpool		
Model identifier:	ADN221S ADN221/2 ADN221	ADN221 C
Typ chladiaceho spotrebiča s funkciou priameho predaja: Chladiče nápojov		
Kód rodiny kabinetu	K4	K4
Parametre špecifické pre produkt		
Hrubý objem , L	455	455
Okolité podmienky, pre ktoré je spotrebič vhodný:		
Najteplejšia teplota (°C)	+32	+32
Relatívna vlhkosť (%)	65	65
Všeobecné parametre produktu :		
Ročná spotreba energie(kWh/rok)	897.00	897.00
EEI	49.5	49.5
Trieda energetickej účinnosti	D	D
Odporúčené nastavenie teploty pre optimalizované skladovanie potravín (° C)	+5	+5
Parametre svetelného zdroja:		
Typ svetelného zdroja	svetľovacie technológie: LED	
Trieda energetickej účinnosti	D	D
Rozmery (V x Š x H), cm	202,5 x 60 x 68,5	202,5 x 60 x 73
Elektrické dáta	Pozri na štítku výrobku	

LEGGERE ATTENTAMENTE IL MANUALE DI ISTRUZIONI! Se non si seguono le istruzioni c'è il rischio di infortunio, danneggiamento dell'apparecchio e perdita del diritto al servizio di garanzia gratuito. Si raccomanda di conservare il Manuale di istruzioni durante l'intero periodo di utilizzo dell'apparecchio. In caso di vendita dell'apparecchio si prega di passare il Manuale di istruzioni al nuovo proprietario.

Informazioni generali:

Il dispositivo è una vetrina frigorifera verticale con porte in vetro e con ed è progettato per conservare e per raffreddare bevande e per conservarle a breve termine. **Il dispositivo è idoneo ad utilizzo commerciale!**

La casa costruttrice garantisce un funzionamento affidabile del frigorifero quando la temperatura ambientale è compresa tra i +16 e i +32 gradi celsius e l'umidità relativa dell'aria non è superiore al 65 per cento.

ISTRUZIONI DI SICUREZZA

- AVVERTENZA: Non coprire le aperture di ventilazione sulla parte superiore e ai lati dell'apparecchio.
- AVVERTENZA: Non utilizzare strumenti meccanici o dispositivi elettrici per accelerare il processo di sbrinamento durante la pulizia del reparto..
- AVVERTENZA: In caso di danneggiamento del cavo di alimentazione, onde evitare rischi, la sostituzione dovrà essere effettuata dalla casa di costruzione, da un suo addetto alla manutenzione o da una persona qualificata.
- AVVERTENZA: Lo smaltimento dell'apparecchio dovrà essere effettuato in conformità con le norme nazionali.



AVVERTENZA: Non danneggiare il sistema di refrigerazione dell'apparecchio. Contiene il gas refrigerante R600a. In caso di danneggiamento del sistema di refrigerazione:

- Non utilizzare fiamme aperte
- Evitare le scintille – non accendere apparecchi elettrici o dispositivi di illuminazione.
- Arieggiare immediatamente la stanza.



Il C-Pentano è usato come agente espandente nella schiuma isolante ed è un gas infiammabile.

- Questo apparecchio non è adatto alla conservazione di sostanze esplosive come per esempio bombolette aerosol con propellenti infiammabili.
- L'apparecchio dovrebbe essere utilizzato solo per conservare generi alimentari.

- Una volta disimballato l'apparecchio, assicurarsi che sia completo, che il corpo e il cavo elettrico non siano danneggiati.
- È proibito utilizzare un apparecchio tecnicamente danneggiato.
- L'apparecchio deve essere collegato esclusivamente ad una presa di corrente con messa a terra, installata a norma di legge. Assicuratevi che la tensione di alimentazione corrisponda alla tensione indicata sulla targhetta portadati. Questo prodotto è conforme alle direttive vincolanti per l'etichettatura CE.
- L'apparecchio deve essere collegato ad una presa con massa a terra. La presa con massa a terra attraverso cui l'apparecchio è collegato alla corrente dovrebbe essere collocata in un luogo accessibile.
- SE L'APPARECCHIO È DOTATO DELLO SPECIALE CAVO DI ALIMENTAZIONE, QUESTO PUÒ ESSERE SOSTITUITO SOLO CON LO STESSO CAVO DI ALIMENTAZIONE FORNITO DAL PRODUTTORE.
- La frequenza e la potenza dell'alimentazione elettrica della vostra casa deve essere conforme ai parametri generali dell'apparecchio indicati sull'etichetta del prodotto.
- Nel posizionare l'apparecchio fare attenzione che il cavo elettrico non venga schiacciato, in modo da evitarne il danneggiamento. Non collocare oggetti pesanti come impianti di refrigerazione, mobili o altri elettrodomestici in prossimità all'apparecchio, in modo che non possano schiacciare o danneggiare il cavo elettrico. Ciò potrebbe causare un corto circuito e un incendio.
- Assicurarsi che la spina del cavo elettrico non venga schiacciata dalla parete posteriore dell'apparecchio o che non venga danneggiata in altro modo. Una spina danneggiata potrebbe essere causa di incendio!
- Non mettete in funzione l'apparecchio utilizzando convertitori di corrente o insieme a altri apparecchi elettrici collegati da cavi di prolunga.
- **Avvertenza:** non rimuovete il coperchio della lampada LED interna. In caso di malfunzioni, contattate il servizio di assistenza clienti.
- Se l'apparecchio è stato scollegato (per essere pulito, spostato, etc.) PUÒ ESSERE RIPETUTAMENTE ACCESO DOPO 15 MIN.
- L'apparecchio non può essere smaltito per mezzo del fuoco.
- Non collocare dispositivi elettrici in funzione (forni a microonde, asciugacapelli, ferri da stiro, bollitori o altri dispositivi elettrici) sulla parte superiore dell'apparecchio: ciò potrebbe causare l'incendio dei componenti in plastica.
- Non collocare piatti contenenti liquidi sulla parte superiore dell'apparecchio e non tenere vasi di fiori o altri contenitori di liquidi sull'apparecchio.



Se l'apparecchio non funziona e non è possibile ripararlo secondo le raccomandazioni fornite, scollegarlo, aprire gli sportelli e chiamare un esperto di assistenza. Solo un rappresentante dell'assistenza può risolvere qualsiasi difetto tecnico o di fabbricazione.



L'apparecchio dovrebbe essere trasportato solo in posizione verticale! La casa costruttrice non è responsabile di eventuali danni all'apparecchio che derivino dalla mancata osservanza delle istruzioni di trasporto.

POSIZIONAMENTO, PREPARARE L'APPARECCHIO AL FUNZIONAMENTO

- Mettere il dispositivo in un luogo asciutto e ben ventilato.



AVVERTENZA! Il dispositivo non deve essere utilizzato in un luogo non riscaldato. Mettere il dispositivo lontano da fonti di calore come cucine/forni, radiatori o luce solare diretta. Il dispositivo non deve toccare nessuna tubatura di riscaldamento, gas o acqua o altro dispositivo elettrico.

- Non coprire i fori di ventilazione sopra i dispositivi – deve esserci una buona circolazione dell'aria intorno al dispositivo. Deve esserci uno spazio di almeno 10 cm tra la parte superiore del dispositivo e qualsiasi mobile che è sopra. Se non viene rispettata questa regola, il dispositivo consuma più elettricità e il compressore potrebbe surriscaldarsi
- Se posizionate l'apparecchio di refrigerazione in un angolo, tra la parete e il resto dell'apparecchio, lasciate uno spazio di almeno 3 cm. Nell'immagine – **schema dello spazio necessario per il funzionamento - vedere Fig. 2, pagina 1.**
- Il dispositivo deve essere posizionato su una superficie piana e non deve toccare la parete. Se necessario, regolare l'altezza del dispositivo regolando i piedi di regolazione: girandoli in senso orario, il lato frontale del dispositivo si solleva, girandoli in senso antiorario, si abbassa. Se il dispositivo è inclinato leggermente indietro le porte di chiuderanno da sole.

Si consiglia di rivolgersi ad un collaboratore per la preparazione dell'apparecchio al funzionamento.

- L'apparecchio può essere trasportato in posizione verticale; non inclinatelo a più di 30°.
- Togliete l'imballaggio. Spostate l'apparecchio dalla base della schiuma di polistirolo. Strappate i nastri adesivi, sono destinati unicamente al trasporto del prodotto. Togliete il divisorio inserito tra le porte. Posizionando l'apparecchio di refrigerazione al posto stabilito, inclinate leggermente la parte frontale indietro – grazie alle rotelle è facile posizionarlo al posto desiderato.



Dal cassetto raccoglitore dell'acqua di sbrinamento **11** (vedi img. 1) togliete del tutto il cavo elettrico con il connettore **10**. Il cassetto raccoglitore dell'acqua di sbrinamento va posizionato sotto l'apparecchio. **L'apparecchio di refrigerazione può essere attaccato alla rete elettrica solo dopo aver tolto DEL TUTTO il cavo elettrico con il connettore dal cassetto raccoglitore dell'acqua di sbrinamento.**

- Togliete dal sacchetto i due supporti **1** ed avvitate con viti **2** nei punti indicati della parte posteriore dell'apparecchio di refrigerazione (vedi Fig.6a, pagina 2).
- Togliete dal sacchetto il coperchietto **1** e posizionalo nello spazio della griglia ripiano **2**, che si trova sulla sinistra sotto la porta (vedi Fig. 6b, pagina 2).
- Gli sportelli dell'apparecchio possono essere inclinati nella scala di 5 passi. Abbassate le parti di fissaggio frontali **1** da destra e da sinistra di passo desiderato (vedi Fig. 6c, pagina 2).

- Quando l'apparecchio è stato messo in posizione, aspettate almeno 30 minuti prima di collegarlo all'alimentazione elettrica.

 Se durante il trasporto l'apparecchio è rimasto inclinato a più di 30°, **lasciatelo in posizione verticale per almeno 4 ore prima di collegarlo all'alimentazione elettrica.** In caso contrario il compressore dell'apparecchio potrebbe rimanere danneggiato.

DESCRIZIONE DEL DISPOSITIVO PARTI DI BASE

vedere Fig. 1, pagina 1

1	Ventola. Aprendo la porta, il ventilatore si spegne.	6	Mensole ad altezza regolabile
2	Manopola del termostato	7	Pulitore del canale dell'acqua di scongelamento
3	Interruttore della ventola	8	Pannello promozionale (ADN221 C)
4	Pulsante accensione / spegnimento illuminazione	9	Blocco luci interne (LED)
5	Termometro	10	Cavo di alimentazione
		11	Cassetto raccogliatore dell'acqua di sbrinamento

REGOLAZIONE DELLA TEMPERATURA

La temperatura nel vano del frigorifero è controllata usando la manopola del termostato **2** (vedere Fig. 1) girandola verso un lato o l'altro. Girando la manopola del termostato in senso orario la temperatura all'interno diminuisce. Il numero "0, 1, 2, 3, 4, 5" non indica una temperatura specifica.

La temperatura è regolata sulla scala di cinque cifre.

0 = Il compressore è spento **AVVISO! La corrente elettrica non è disattivata.**

1 = temperatura più alta (raffreddamento minimo)

5 = temperatura più bassa (raffreddamento massimo)

 La temperatura del vano frigorifero può variare in base alla temperatura dell'ambiente, la quantità di alimenti, la temperatura di alimenti e sulla frequenza di apertura e chiusura delle porte del dispositivo.

 SE LA STANZA È FRESCA, IL DISPOSITIVO SI RAFFREDDA DI MENO. LA TEMPERATURA NEL DISPOSITIVO PUÒ AUMENTARE. Usare la rotella del termostato per impostare una temperatura più bassa.

SCONGELAMENTO. PULIZIA E MANUTENZIONE

IL VANO FRIGORIFERO SI SCONGELA AUTOMATICAMENTE. Le gocce di ghiaccio che si formano sulla parete posteriore del vano frigorifero si scongelano durante il periodo in cui il compressore non funziona e l'acqua scongelata scorre nel canale di drenaggio dell'acqua fino al vassoio sopra.

PULIRE REGOLARMENTE IL DISPOSITIVO.



Ricordarsi che prima di pulire la parte posteriore del dispositivo è necessario scollegarlo dall'alimentazione di corrente tirando la spina dalla presa elettrica.

- Proteggere le superficie interne del dispositivo e le parti in plastica da grassi, acidi e salse. Nel caso di fuoriuscita accidentale – pulire immediatamente con acqua insaponata o detersivo per la lavastoviglie. Asciugare le superfici interne ed esterne.
- Pulire regolarmente le guarnizioni di tenuta delle porte. Asciugare.
- **PULIRE REGOLARMENTE IL CANALE DELL'ACQUA DI SCONGELAMENTO CON UN DETERSIVO SPECIALE 7 A TALE SCOPO (Fig. 1).** ►
- Almeno una volta l'anno pulire la polvere dalla parte posteriore del dispositivo e dal compressore. Per pulire usare una spazzola morbida, un panno elettrostatico o aspiratore.
- **NON** usare detersivi contenenti particelle abrasive, acido, alcool o benzene per pulire le superfici interne ed esterne del dispositivo. **NON** usare panni o spugne con superficie ruvida adatte a lavaggio energico. Pulire le porte in vetro con detersivi per la pulizia del vetro.
- Se il dispositivo deve essere spento per lungo periodo, lasciare le porte aperte.

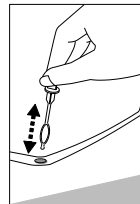

CAMBIO DIREZIONE APERTURA DELLA PORTA

Consigliamo di eseguire il cambio direzione dell'apertura della porta assistiti da un tecnico. Vi occorre: chiave inglese N. 8 e N. 10, cacciavite. Per il cambio direzione dell'apertura della porta è instaurata una molla aggiuntiva. Nel cambiare direzione dell'apertura della porta è VIETATO posizionare il frigorifero orizzontalmente.

Eseguite le azioni indicate in ordine seguente (vedere Fig. 5, pagina 3):

ATTENZIONE! Spegnete il frigorifero – staccate il connettore del cavo elettrico dalla presa elettrica.

- Svitare quattro viti di fissaggio **2** del coperchio **1** del pannello pubblicitario e togliete il coperchio; Svitare due viti di fissaggio **4** dei supporti del cavo ombelicale **5** del pannello pubblicitario situati nella parte anteriore;
 - Nella parte posteriore del frigorifero svitate quattro viti **21**, togliete il coperchio **22** e staccate la spina del cavo ombelicale del pannello pubblicitario **23**;
 - Svitare quattro viti del fissaggio pannello pubblicitario **3**, togliete il pannello pubblicitario;
 - Togliete il coperchio del dado **8**, svitate il dado **9** dall'asse del meccanismo della chiusura automatica della porta **10**;
 - Svitare tre viti **6** del supporto fissaggio della porta superiore **7** e il supporto insieme alle viti e alle rondelle avvitate dall'altra parte dell'armadio girando prima il supporto di 180°;
 - Sollevando togliete le porte **11**; Svitare viti di fissaggio **14** della griglia ripiano inferiore **19** e togliete la griglia ripiano staccando i gancetti dall'armadio che si trovano in basso alla griglia ripiano. La linguetta dell'armadio **17** deve essere in posizione orizzontale;
 - Spostate dall'altra parte il coperchietto **18** situato dalla parte sinistra della griglia ripiano;
 - Svitare quattro viti di fissaggio **16** del supporto per attaccare la porta inferiore **15** e due viti di fissaggio **20** del supporto per tenere la porta **16**. Togliete i supporti insieme alle viti e alle rondelle.
 - Girate l'asse del supporto per attaccare la porta inferiore **13** nel altro foro filettato, in modo simmetrico alla posizione attuale. Avvitare i supporti **15** e **20**, scambiati di posto;
 - Togliete dalle porte il meccanismo della chiusura automatica **10** e sostituite la molla, inserendo la molla **24**, che si trova nel pacchetto dei pezzi complessivi;
 - Girate le porte di 180° e per la fissazione del pannello pubblicitario forate quattro fori ($\varnothing 2,8^{+0,1}$) mm;
 - Appendete la porta dalla parte sinistra, prima cambiando di posto il meccanismo della chiusura automatica della porta **10** con **12**, che si trova in basso della porta;
 - Avvitare la griglia ripiano inferiore e fissate dalla porta il pannello pubblicitario;
- Passate i cavi del pannello pubblicitario insieme ai supporti dall'altra parte dell'armadio, fissateli e attaccate il cavo ombelicale del pannello pubblicitario

PROBLEMI DI FUNZIONAMENTO E SOLUZIONI

- **Il dispositivo è collegato alla corrente elettrica ma non funziona.** Controllare che le installazioni di alimentazione elettrica domestica siano a posto. Controllare che la spina sia correttamente inserita nella presa di corrente.
- **Il rumore è aumentato.** Controllare che il dispositivo sia posizionato su una superficie stabile e piana. Per renderla piana, regolare i piedi anteriori. Controllare se il dispositivo non tocca nessun mobile, e che nessuna parte del sistema del frigorifero sul lato posteriore del dispositivo tocchi la parete. Tirare il dispositivo lontano da mobili o pareti. Controllare che la causa dell'aumento di rumore non sia dovuta a bottiglie, lattine o piatti nel dispositivo che possono toccarsi gli uni con gli altri.
- **Si è formata dell'acqua alla base del vano del frigorifero.** Controllare se il canale dell'acqua di scongelamento non è bloccato. Pulire il canale dell'acqua di scongelamento con un detersivo per tale scopo.
- **Si è formata dell'acqua sotto il dispositivo.** Il vassoio di raccolta dell'acqua di scongelamento è finito sotto il compressore. Mettere il vassoio sopra il compressore.
- **Quando la porta del dispositivo è aperta, le guarnizioni di tenuta in gomma escono fuori.** La guarnizione è sporca con alimenti appiccicosi (grasso, sciroppo). Pulire le guarnizioni di tenuta e passarvi sopra acqua calda insaponata e asciugare. Mettere nuovamente le guarnizioni di tenuta in gomma a posto.
- **Alta temperatura nel dispositivo, le pause di funzionamento del compressore sono brevi.** Accertarsi che la porta/porte del dispositivo siano chiuse, che la porta non è stata tenuta aperta più del necessario quando si prendono o inseriscono alimenti e che non sono stati messi troppi alimenti caldi nel dispositivo.
- **La parte superiore del dispositivo presenta condensa.** L'umidità relativa dell'aria è superiore a 65 %. Far ventilare la zona in cui vi è il dispositivo e se possibile togliere la causa di umidità.

INFORMAZIONI SULLA SALVAGUARDIA DELL'AMBIENTE



Questo simbolo indica che se non si dovesse più aver bisogno dell'apparecchio, questo non può essere smaltito assieme agli altri rifiuti urbani generici. Dovrebbe essere raccolto ed eliminato separatamente, ovvero in containers specificatamente contrassegnati da questo simbolo, in centri di raccolta rifiuti ingombranti.

Informazioni complete su dove consegnare in modo sicuro il vecchio apparecchio possono essere fornite dalle autorità locali, dal negozio in cui è stato acquistato l'apparecchio o dai rappresentanti della casa costruttrice.

Se si decide di rottamare l'apparecchio se ne dovrà rendere impossibile l'utilizzo, in modo da prevenire possibili inconvenienti. Estrarre la spina dalla presa elettrica e tagliare via il cavo. Staccare la guarnizione. Rompere la chiusura di sicurezza dello sportello, in caso fosse presente.

Non smontare l'apparecchio autonomamente, consegnarlo a un'impresa di riciclaggio.

SERVIZIO DI GARANZIA

SE IL DISPOSITIVO NON FUNZIONA CORRETTAMENTE, CONTROLLARE SE È POSSIBILE RIMEDIARE ALLA CAUSA DEL GUASTO DEL DISPOSITIVO. Se non è possibile risolvere il problema, contattare il rappresentate di assistenza del frigorifero più vicino telefonicamente o per iscritto. Quando si contatta il servizio assistenza indicare il modello del frigorifero e il numero. Questi dati sono presenti sull'etichetta del prodotto che è incollata sulla parete del vano frigorife.

Scheda informativa sul prodotto REGOLAMENTO DELEGATO DELLA COMMISSIONE (UE) 2019/2018		
Fornitore suo nome o marchio: Whirlpool		
Model identifier:	ADN221S ADN221/2 ADN221	ADN221 C
Apparecchio di refrigerazione con funzione di vendita diretta: Refrigeratori per bevande		
Codice famiglia armadio	K4	K4
Parametri specifici del prodotto		
Volume lordo totale, L	455	455
Condizioni ambientali per le quali l'apparecchio è idoneo:		
Temperatura più calda (° C)	+32	+32
Umidità relativa (%)	65	65
Parametri generali del prodotto:		
Consumo di energia in kWh / anno	897.00	897.00
EEl Indice di efficienza energetica	49.5	49.5
Classe di efficienza energetica	D	D
Temperature consigliate) per una conservazione ottimale degli alimenti (° C)	+5	+5
Parametri della sorgente luminosa:		
tipo di sorgente luminosa	Tecnologia di illuminazione utilizzata: LED	
Classe di efficienza energetica	D	D
Dimensioni d'ingombro (A x L x P) in cm	202,5 x 60 x 68,5	202,5 x 60 x 73
Dati elettrici	Vedere sull'etichetta del prodotto	

POZORNĚ SI PŘEČTĚTE NÁVOD K OBSLUZE. Při nedodržení pokynů hrozí riziko úrazu, poškození spotřebiče a ztráty nároku na bezplatný záruční servis.

Výrobce nenese odpovědnost za škody vzniklé nedodržováním zásad obsažených v tomto návodu.

Doporučujeme, abyste tento návod k obsluze uschovali po celou dobu, kdy spotřebič vlastníte. Když spotřebič prodáváte, předejte návod k obsluze novému majiteli.

Všeobecné informace:

Tento spotřebič je komerční chladnička - vitrina určena k ochlazení napojů, se skleněnými dveřmi. **Tento spotřebič je určen pro komerční využití!**

VÝROBCE ZARUČUJE SPOLEHLIVÝ PROVOZ SPOTŘEBIČE PŘI OKOLNÍCH TEPLOTÁCH OD +16 °C DO +32 °C A RELATIVNÍ VLHKOSTI VZDUCHU NEPŘEKRAČUJÍCÍ 65 %.

BEZPEČNOSTNÍ POKYNY

Všeobecné bezpečnostní požadavky:

- VAROVÁNÍ: Dávejte pozor na to, aby nedošlo k zablokování či ucpání kteréhokoli větracího otvoru uvnitř i zvenčí spotřebiče.
- VAROVÁNÍ: Uvnitř prostoru pro skladování potravin nepoužívejte žádné elektrické spotřebiče, nejedná-li se o typ doporučený výrobcem.
- VAROVÁNÍ: Při umísťování spotřebiče na místourčení se ujistěte, že napájecí kabel není někdezachycen nebo zda nedošlo k jeho poškození.
- VAROVÁNÍ: Zezadu spotřebiče neumísťujte přenosné vícezásuvkové prodlužovací přívody nebo přenosné napájecí zdroje.
- VAROVÁNÍ: Spotřebič se musí likvidovat podle státních předpisů.



VAROVÁNÍ: Nepoškodte chladicí systém spotřebiče. Obsahuje chladicí plyn R600a. Je-li chladicí systém poškozený:

- Nepracujte s otevřeným plamenem. Vyvarujte se vzniku jisker - nezapínejte žádné elektrické spotřebiče nebo svítidla.
- Ihned vyvětrejte místnost.
- V případě poškození chladicího okruhu je třeba na několik minut vyvětrat místnost, ve které se nachází spotřebič (tato místnost musí mít alespoň 4 m³; pro spotřebič s izobutanem /R600a).



C-pentan se používá jako nadouvadlo izolační pěně a jde o hořlavý plyn

- Spotřebič se musí používat pouze k skladování potravin.
- Tento spotřebič není určen pro skladování výbušných látek, jako jsou aerosolové plechovky s hořlavým pohonným plynem.

- Je zakázáno ukládat benzin a jiné hořlavé kapaliny v blízkosti spotřebiče.
- Děti od 8 let výše a osoby s omezenými fyzickými, smyslovými či duševními schopnostmi nebo nedostatkem zkušeností a znalostí mohou tento spotřebič používat pod dohledem nebo po poučení o bezpečném použití spotřebiče, pokud si uvědomují související rizika.
- Spotřebič musí být zapojen do uzemněné síťové zásuvky. Uzemněná elektrická zásuvka, do které se má spotřebič zapojit, musí být na přístupném místě.
- Je-li spotřebič vyroben se speciálním napájecím kabelem, lze ho nahradit pouze stejným speciálním kabelem dodaným výrobcem.
- Pro zamezení rizikům by poškozené napájecí kabely měl vyměňovat pouze výrobce, údržbový technik-nebo osoba s ekvivalentní kvalifikací.
- Nesmí se používat spojovací články, několikanásobné zásuvky (rozdávěče), dvoužilové prodlužovací kabely. Pokud je nutné použití prodlužovacího kabelu, může to být pouze prodlužovací kabel s ochranným kolíkem, jednozásuvkový, který má bezpečnostní atest VDE/GS. Pokud bude použit prodlužovací kabel (s ochranným kolíkem, který má bezpečnostní značku), pak jeho zásuvka musí být umístěna v bezpečné vzdálenosti od dřezů a nemůže být vystavena na zalití vodou a různými odpady.
- Frekvence a výkon elektrické instalace musí odpovídat všeobecným parametrům spotřebiče, jak je uvedeno v typovém štítku výrobku.
- Při umísťování spotřebiče dávejte pozor, abyste nepřitiskli elektrický kabel; předejete tak jeho poškození. Neumisťujte vedle spotřebiče těžké předměty, například chladicí jednotky, nábytek nebo jiná zařízení, takovým způsobem, že by mohly stisknout a poškodit elektrický kabel. To by mohlo způsobit zkrat a požár.
- Ujistěte se, že zástrčka elektrického kabelu není přitisknuta zadní stěnou spotřebiče nebo jinak poškozená. Poškozená zástrčka může způsobit požár!
- **POZOR!** Nesnímejte kryt ze světelné emisní (led) diody! Pokud je chladicí zařízení vybaveno světelnou emisní (LED) diodou a toto světlo nefunguje, světe opravu údržbovému technikovi. Světlo může vyměňovat pouze údržbový technik!
- Je-li spotřebič odpojen od sítě (při čištění, přemísťování atd.), **LZE HO ZNOVU ZAPNOUT PO PATNÁCTI MINUTÁCH.**
- Před každou údržbovou činností je třeba vytáhnout zástrčku ze síťové zásuvky . Chcete-li spotřebič vypnout, **nesmíte tahat za napájecí kabel**. Vždy tahejte za pevně uchopenou zástrčku.
- Je zakázáno používat technicky poškozený spotřebič.
- Nepokládejte na spotřebič žádné mísy s tekutinami a nenechávejte na něm vázy s květinami ani jiné nádoby naplněné tekutinami.

 Je-li spotřebič porouchaný a není možné ho opravit podle uvedených doporučení, odpojte ho od sítě, otevřete dveře a zavolejte servisního odborníka. Veškeré technické nebo konstrukční závady může opravovat pouze servisní zástupce.

 **Spotřebič se musí přepravovat pouze ve svislé poloze. VÝROBCE NEPONESE ODPOVĚDNOST ZA ŽÁDNÉ ŠKODY SPOTŘEBIČE, K NIMŽ DOJDE V DŮSLEDKU NEDODRŽENÍ POKYŇŮ PRO PŘEPRAVU.**

UMÍSTĚNÍ A PŘIPOJENÍ K SÍTI

Umístění:

• Spotřebič instalujte na suchém, dobře větraném místě, jehož okolní teplota odpovídá klimatické třídě uvedené na typovém štítku spotřebiče.

 **VAROVÁNÍ!** Spotřebič se nesmí používat v nevytápěné místnosti nebo pod přístřeškem. Umístěte spotřebič mimo dosah zdrojů tepla, například kuchyňského sporáku/trouby, radiátorů nebo přímého slunečního světla. Spotřebič se nesmí dotýkat žádného topného, plynového nebo vodního potrubí ani žádných jiných elektrických spotřebičů.

• Nezakrývejte větrací otvory na vrchní straně spotřebiče - kolem spotřebiče musí být dobrý oběh vzduchu. Mezi vrchní stranou spotřebiče a jakýmkoliv případným nábytkem nad ním musí být alespoň 10 cm mezera. Nebude-li tento požadavek splněn, spotřebič bude mít větší spotřebu elektrické energie a kompresor se může přehřívat.

• Je-li spotřebič umístěn v rohu, mezi jeho skříní a stěnou musí být alespoň 3 cm mezera.

Náčrt pro použití chladničky str. 1, obr. 2..

• Spotřebič musí stát na rovném povrchu a nesmí se dotýkat stěny. Bude-li třeba, upravte výšku spotřebiče tak, že nastavíte vyrovnávací nohy: otočením doprava zvýšíte přední stranu spotřebiče, otočením doleva ji snížíte. Je-li spotřebič nakloněn mírně dozadu, dveře se samy zavrou.

Příprava spotřebiče k provozu:

Doporučuje se připravovat spotřebič k provozu s pomocníkem.

• Zařízení musí být přepravováno pouze ve svislé poloze; dělat nenaklánějte o více než 30 °

• Odstraňte obalový materiál. Zdvihněte chladničku ze základny z pěnového polystyrénu. Odrhnete lepicí pásky. Odstraňte všechny červené součásti. Při umístování na zvolené místo se bude chladnička mnohem snadněji přemisťovat, jestliže ji vpředu trochu zvednete a nakloníte ji dozadu, takže bude moci jet po kolečkách.

 **Ze odtokového, který je umístěn pod kompresorem, vytáhněte zástrčku se síťovým kabelem (to je určeno jenom pro dopravu. Během provozu kabel nesmí být v odtokovém žlábkku.)** Nezapínejte chladicí zařízení do elektrické sítě předtím, než kompletně odstraníte napájecí kabel a zástrčku z misky pro odtok vody. **Spotřebič se nesmí zapojovat do sítě, dokud nebudou odstraněny všechny obalové a přepravní materiály.**

• Vyndejte ze sáčku dva opěradla **1** (viz. Str. 2, obr. 6a) a pomoci šroubů **2** připevněte na místa uvedené v zádní části chladničky.

• Vyndejte ze sáčku krytek **1** a nastavte do mřížky **2** pod dveře v levé straně (viz. str. 2, obr. 6b).

• Lze přišroubat políčku. Maximální padnutí políčky lze dosáhnout (viz. Str. 2, obr. 6c).

- Po umístění zařízení **počkejte přibližně 30 minut** před připojením k síti.

 **Pokud bylo zařízení během přepravy nakloněno o více než 30 °, počkejte alespoň 4 hodiny před připojením k síti.** Pokud se tak nestane, mohl by se poškodit kompresor.

POPIS SPOTŘEBIČE, ZÁKLADNÍ SOUČÁSTI

Viz str. 1, obr. 1

1 Ventilátor. Při otevření dveří se ventilátor vypne.	7 Čistič kanálu na odvádění vody vzniklé táním
2 Regulátor teploty	8 Reklamní panel (model ADN221 C)
3 Volič ventilátoru	9 Blok vnitřního osvětlení (LED)
4 Tlačítko zapnutí /vypnutí osvětlení	10 Přívodní kabel
5 Teploměr	11 Výsuvná miska pro odtok vody
6 Police s nastavitelnou výškou	

REGULACE TEPLoty

Teplota v prostoru chladničky se reguluje otáčením kolečka termostatu **2** (viz obr. 1) jedním nebo druhým směrem. Při zapnutí zástrčky do zásuvky a nastavení regulátoru teploty **2** v libovolné poloze s výjimkou „0“, chladnička začne fungovat (funguje kompresor a ventilátor). Číslo „0, 1, 2, 3, 4, 5“ neznamena konkrétní teplotu

Teplota se reguluje na stupnici s pěti číslicemi.

0 = kompresor je vypnutý **UPOZORNĚNÍ! elektrický proud není vypnutý.**

1 = nejvyšší teplota (nejnižší chlazení)

5 = nejnižší teplota (nejvyšší chlazení)

 Teplota v prostoru chladničky se může lišit v závislosti na okolní teplotě, množství potravin, teplotě potravin a četnosti otvírání a zavírání dveří spotřebiče.

 **JE-LI V MÍSTNOSTI CHLADNO, SPOTŘEBIČ CHLADÍ MĚNĚ.** Teplota ve spotřebiči se tudíž může zvýšit. Pomocí kolečka termostatu nastavte nižší teplotu.

ODMRAZOVÁNÍ, ČIŠTĚNÍ A ÚDRŽBA

SPOTŘEBIČ SE ODMRAZUJE AUTOMATICKY. Kapky ledu, které se tvoří na zadní stěně prostoru chladničky, během nečinnosti kompresoru tají a voda z nich stéká odtokovým kanálem do misky, kde se odpařuje.

PRAVIDELNĚ ČIŠTĚTE SPOTŘEBIČ.

 **Pamatujte, že před čištěním musíte odpojit spotřebič od napájení tak, že vytáhnete zástrčku ze síťové zásuvky.**

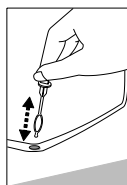

- Chraňte vnitřní povrchy a plastové součásti spotřebiče před tuky, kyselinami a omáčkami. V případě náhodného rozlití okamžitě vyčistěte místo teplou mýdlovou vodou nebo saponátem na nádobí. Otřete ho do sucha.
- Pravidelně čistěte hermetická těsnění na dveřích. Otřete je do sucha.
- ◀ speciálním jednoúčelovým čistícím nástrojem pravidelně čistěte prostor kanálu na odvádění vody vzniklé táním **7** (obr. 1, str. 1).

- Alespoň jednou ročně otřete prach ze zadní strany skříně spotřebiče a kompresoru. K čištění lze použít měkký kartáč, elektrostatickou utěrku nebo vysavač.
- **NEPOUŽÍVEJTE** čisticí prostředky obsahující brusné částičky, kyselinu, alkohol nebo benzen k čištění vnitřních a vnějších povrchů spotřebiče. **NEPOUŽÍVEJTE** čisticí látky nebo houby s drsným povrchem určeným k drhnutí.
- Pokud je nutné nechat spotřebič delší dobu vypnutý, nechte otevřené dveře.

ZMĚNA SMĚRU OTVÍRÁNÍ DVEŘÍ

Doporučuje se provádět změnu směru otvírání dveří s pomocníkem. Budete potřebovat dva klíče (č. 8 a 10) a křížový šroubovák. Výstavba chladničky je určena pro otevírání dveře z levé strany. V tom případě je dodávána pružina.

Při změně směru otvírání dveří **NESMÍTE** pokládat lednici do vodorovné polohy.

Proveďte následující úkony v uvedeném pořadí (viz str. 3, obr. 5):

VAROVÁNÍ! Vypněte spotřebič a vytáhněte zástrčku ze síťové zásuvky.

- Odšroubujte čtyři šrouby **2** krytu **1** reklamního panelu a sejměte kryt;
- V přední části odšroubujte dva šrouby **4** držáků spojovacího kabelu **5** reklamního panelu
- V zadní části chladničky odšroubujte čtyři šrouby **21**, odstraňte kryt **22** a odpojte napájecí kabel **23** reklamního panelu; Odšroubujte čtyři šrouby **3** a odstraňte reklamní panel;
- Odšroubujte tři šrouby **6** závěsného držáku **7** a odstraňte držák spolu s osou.
- Zvedáním, odstraňte dveře **11**; Držák **7** otočte o 180°, a připevněte na opačné straně osu **10** (kterou předtím odšroubujete) spolu s pružinou a podložkou, přišroubujte držák **7** na opačné straně skříně, symetricky do původní polohy.
- Odšroubujte šrouby **14** spodní mřížky **19** a odstraňte mřížku odpojením háčků od skříně, které jsou v dolní části mřížky. Západka zámku **17** by měla být ve vodorovné poloze;
- Kryt **18**, který se nachází na levé straně mřížky, připevněte na opačné straně;
- Odšroubujte čtyři šrouby **16** spodního držáku dveří **15** a oba šrouby **16** pomocného držáku dveří **20**. Vyjměte držáky se šrouby a podložkami.
- Osu **13**, spodního držáku dveří, symetricky zašroubujte na opačné straně;
- Držáky **15** a **20** zaměňte mezi sebou; Otočte dveře o 180° a vyvrtejte čtyři otvory o průměru 2,8 mm pro připojení reklamního panelu; Zavěste dveře na levé straně;
- Přišroubujte spodní mřížku a připevněte ke dveřím reklamní panel;
- Kabely reklamního panelu, spolu s držáky přehodte na opačnou stranu skříně, připevněte je a připojte kabel reklamního panelu.

PROVOZNÍ PROBLÉMY A JEJICH ŘEŠENÍ

- **Spotřebič je připojen k síti, ale nefunguje.** Zkontrolujte, zda je v pořádku elektrická instalace v domě. Zkontrolujte, zda je zástrčka správně zasunuta do síťové zásuvky.
- **Zvuk je stále hlasitější.** Zkontrolujte, zda spotřebič stojí pevně na rovném povrchu. Chcete-li ho vyrovnat, nastavte přední nohy. Zkontrolujte, zda se spotřebič nedotýká nějakého nábytku a zda se žádná část chladičového systému na zadní straně skříně nedotýká stěny. Odtáhněte spotřebič od jakéhokoliv nábytku nebo stěn. Zkontrolujte, zda nejsou důvodem zvýšené hlučnosti láhve, konzervy nebo mísy ve spotřebiči, které se navzájem dotýkají.
- **Na dně prostoru chladice se objevila voda.** Zkontrolujte, zda není ucpaný kanál na odvádění vody vzniklé táním. Vyčistěte ho speciálním čisticím nástrojem určeným k tomuto účelu.
- **Při otvírání dveří spotřebiče se odtrhuje gumové těsnění.** Těsnění je zamazáno lepkavými potravinami (tukem, sirupem). Vyčistěte těsnění a odpovídající drážku teplou vodou s mýdlem nebo saponátem na nádobí a otřete je do sucha. Umístěte gumové těsnění zpět na své místo.
- **Vysoká teplota v potřebiče, krátké přestávky mezi spouštěním kompresoru.** Přesvědčte se, zda se těsně zavírají dveře spotřebiče, zda nebyly při vyjímání nebo vkládání potravin otevřené déle, než bylo nutné, nebo zda nebylo do spotřebiče vloženo velké množství teplého jídla.
- **Na vrchní straně spotřebiče dochází ke kondenzaci.** Relativní vlhkost okolního vzduchu je vyšší než 65 %. Větrejte místnost, v níž je umístěn spotřebič, a pokud možno odstraňte příčinu vlhkosti.

INFORMACE O OCHRANĚ ŽIVOTNÍHO PROSTŘEDÍ



Tento symbol znamená, že jakmile již není spotřebič potřebný, nelze ho likvidovat společně s ostatním směsným komunálním odpadem. Musí se odvézt a zlikvidovat samostatně, tj. v bednách speciálně označených tímto symbolem, ve sběrnách pro objemný odpad. Úplné informace o místech, kam lze bezpečně odvézt staré spotřebiče, lze získat na místních úřadech, v obchodě, kde jste koupili spotřebič, nebo od zástupců výrobce. Pokud se rozhodnete vyřadit spotřebič, znemožněte jeho použití, abyste předešli případné nehodě. Vytáhněte zástrčku ze síťové zásuvky a potom odřízněte napájecí kabel. Odtrhněte těsnění. Je-li instalován zámek dveří, vylomte ho. **Nedemontujte spotřebič vlastními silami. Odvezte ho do recyklačního střediska.**

ZÁRUČNÍ SERVIS

Má-li váš spotřebič závadu, vyzkousejte, zda jste schopni odstranit příčinu vlastními silami. Nedokážete-li vyřešit problém sami, obraťte se telefonicky nebo písemně na nejbližší servisní zastoupení pro vaši chladničku. Při kontaktování je nutné uvést model a číslo chladničky. Tyto údaje najdete na typovém štítku výrobku nalepeném na levé stěně prostoru chladničky.

Informační list produktu		
"KOMISE V PŘENESENÉ PRÁVOMOCI (EU) 2019/2018		
Název nebo ochranná známka dodavatele: Whirlpool		
Identifikátor modelu:	ADN221S ADN221/2 ADN221	ADN221 C
Typ chladicího zařízení s funkcí přímého prodeje: Chladiče nápojů		
Kód skříně K4	K4	K4
Specifické parametry produktu:		
Celkový hrubý objem, l	455	455
Okolní podmínky, pro které je spotřebič vhodný:		
Nejteplejší teplota (°C)	+32	+32
Relativní vlhkost (%)	65	65
Obecné parametry produktu:		
Spotřeba el. energie (kWh/rok)	897.00	897.00
EEl	49.5	49.5
Třída energetické účinnosti	D	D
Doporučená teplota pro optimalizované skladování potravin (° C)	+5	+5
Parametry světelného zdroje:		
Typ světelného zdroje	Použitá světelná technologie: LED	
Třída energetické účinnosti	D	D
Rozměry (V x Š x H), cm	202,5 x 60 x 68,5	202,5 x 60 x 73
Elektrické údaje	Viz štítek produktu	

LESEN SIE BITTE DIE GEBRAUCHSANWEISUNG SORGFÄLTIG DURCH. Bei Nichtbeachtung der in der Gebrauchsanweisung genannten Anweisungen besteht die Gefahr der Beschädigung des Geräts und des damit verbundenen Verlusts des Rechts auf Garantieleistungen. Wir empfehlen ihnen, die Gebrauchsanweisung bis zum Ende der Betriebszeit aufzubewahren und sie im Falle eines Verkaufs des Geräts an den neuen Eigentümer weiterzugeben.

Allgemeine daten:

Der Kühlschrank ist ein Kommerzkühlschrank –Vitrine mit einer Glastür, der für die Abkühlung, Exponierung und Aufbewahrung von Getränken geeignet ist. **Diese Geräte sind für den gewerblichen Gebrauch bestimmt!**

DER HERSTELLER GARANTIERT EINE ZUVERLÄSSIGE FUNKTION DES KÜHLSCHRANKS BEI EINER UMGEBUNGSTEMPERATUR VON +16 BIS +32 GRAD CELSIUS UND EINER VERHÄLTNISSMÄSSIGEN LUFTFEUCHTIGKEIT VON BIS ZU 65 PROZENT.

SICHERHEITSHINWEISE

Allgemeine Sicherheit:

- WARNUNG! Belüftungsöffnungen der Geräteverkleidung oder des Aufbaus nicht mit Einbaumöbeln verschließen. Es muss eine ausreichende Luftzirkulation gewährleistet sein.
- WARNUNG! Keine elektrischen Geräte (z.B. Eisbereiter usw.) im Innenraum betreiben, die nicht in der Anleitung beschrieben sind.
- WARNUNG! Stellen Sie beim Aufstellen des Geräts sicher, dass das Netzkabel nicht eingeklemmt oder beschädigt ist.
- WARNUNG! Stellen Sie es nicht möglich, mehrere tragbare Steckdosen oder tragbare Stromversorgungen auf der Rückseite des Geräts auf.



WARNUNG! Kühlkreislauf nicht beschädigen. Austretendes Kältemittel kann zu Augenverletzungen führen oder sich entzünden. Verwendetes Kältemittel R 600a. Falls das Kühlsystem beschädigt ist:

- Kein offenes Feuer verwenden.
- Funkenschlag vermeiden, keine elektrischen sowie Beleuchtungsgeräte einschalten.
- Im Falle einer Beschädigung des Kühlkreislaufs muss der Raum, in dem das Gerät aufgestellt wurde, einige Minuten gut durchgelüftet werden (Das Gerät mit Isobutan R600a benötigt einen Raum von mindestens 4 qm Fläche.)



C-Pentan wird als Treibmittel im Isolierschaum verwendet und ist ein brennbares Gas.

- **WARNUNG:** Sind Reparaturen oder Eingriffe am Gerät erforderlich, müssen diese von einem autorisierten Kundendienst durchgeführt werden, um Sicherheitsbestimmungen zu beachten und Gefährdungen zu vermeiden. Dies gilt auch für den Austausch der Anschlussleitung.
- Das Kühlgerät nur Aufbewahrung von Esswaren verwenden.
- In diesem Gerät keine explosionsfähigen Stoffe, wie zum Beispiel Aerosolbehälter mit brennbarem Treibgas, lagern
- Das Gerät kann von Kindern ab 8 Jahren sowie von Personen mit reduzierter physischen, sensorischen oder mentalen Fähigkeiten oder Mangel an Erfahrung und/oder Wissen benutzt werden, wenn siebeaufsichtigt oder bezüglich des sicheren Gebrauchs des Gerätes unterwiesen wurden und die daraus resultierenden Gefahren verstanden haben.
- Das Kühlgerät nur an eine vorschriftsmäßig installiert Schutzkontaktsteckdose anschließen. Die Netzspannung muss der auf dem Typenschild des Gerätes angegebenen Spannung entsprechen. Das Kühlgerät entspricht den Richtlinien, die für die CE-Kennzeichnung verbindlich sind.
- Die Anschlussleitung sollte nicht die Rückseite, wie z.B. den Wärmetauscher berühren, um eventuelle Vibrationsgeräusche zu vermeiden.
- Vor dem aufstellen ein defektes kabel unbedingt durch ein neues vom selben typ wie das vom hersteller des kühlgeräts verwendete ersetzen, um schaden an gesundheit und eigentum zu vermeiden.
- Keine Adapter, Mehrfachstecker oder zweiadrige Verlängerungskabel ohne Nulleiter verwenden. Sollte ein Verlängerungskabel nötig sein, muß es der VDE/GS – Norm entsprechen.
- Um jegliches risiko auszuschliessen, darf ein schadhaftes netzkabel nur vom hersteller, dessen wartungsmeister Oder einer entsprechend ausgebildeten person ausgewechselt werden.
- Beachten Sie bitte beim Aufstellen des Kühlgeräts, dass dieser das Netzkabel nicht beschädigt. Nichts Schweres wie Kühlgeräte Oder andere geräte auf das Stromkabel stellen, um dieses nicht zu beschädigen. Andernfalls könnte dies zu einem Kurzschluss und zu einem Brand führen.
- Achten Sie darauf, dass die Rückwand des Kühlgeräts den Netzstecker nicht berührt oder letzterer in irgendeiner Weise beschädigt ist. Ein defekter Netzstecker kann zu einem Brand führen!
- **Warnung!** Nehmen Sie nicht die Abdeckung der LEDInnenraumbelichtung ab. Im Falle eines Defektes der LED-Lampe rufen Sie den Kundendienst (siehe Anhang).

- Nach dem ausschalten des geräts (zur reinigung, zum aufstellen an einem anderen platz usw.) Dieses erst nach mindestens **15 MINUTEN** wieder ans netz anschließen.
- **Ziehen Sie nicht am Netzkabel**, wenn Sie das Gerät von der Stromversorgung trennen möchten. Ziehen Sie stets am Netzstecker.
- Die Benutzung eines technisch nicht einwandfreien Geräts ist zu unterlassen.
- Vor der Reinigung Das Kühlgerät ausschalten und den Netzstecker aus der Steckdose ziehen.
- Das Kühlgerät darf nicht verbrannt werden.
- Schützen Sie dies Innenwände und alle Kunststoffteile des Kühlgeräts vor Kontakt mit Fett, Säuren und Soßen.
- Bitte keine elektrischen Geräte wie Mikrowellengeräte, Haartrockner, Bügeleisen, Wasserkocher und ähnliche auf den Kühlschrank stellen: Kunststoffteile könnten sich entzünden.

 **NUR DER SERVICE-FACHMANN IST IMSTANDE, TECHNISCHE MÄNGEL ZU BEHEBEN.**

 **Das Kühlgerät in vertikaler Lage transportieren.** BEI NICHTBEACHTUNG DER TRANSPORTVORSCHRIFTEN KANN DER HERSTELLER NICHT FÜR ENTSTEHENDE SCHÄDEN HAFTBAR GEMACHT WERDEN.

INBETRIEBNAHME UND BETRIEBSBEDINGUNGEN

Aufstellung:

- Installieren Sie dieses Gerät in einem trockenen, gut belüfteten Raum, in dem die Umgebungstemperatur mit der Klimaklasse übereinstimmt, die auf dem Typenschild des Geräts angegeben.

 **ACHTUNG!** Der Gerät darf nicht in ungeheizten Räumen oder auf dem Balkon betrieben werden. Das Gerät nicht in unmittelbarer Nähe einer Heizquelle (Kochherd, Heizkörper, direkte Sonneneinstrahlung) aufstellen. Der Gerät darf nicht in Kontakt mit Heizungs- Gas- und Abwasserrohre geraten sowie elektrische Geräte nicht berühren.

- Die Lüftungsöffnung an der Oberseite des Geräts darf nicht abgedeckt werden, eine ungehinderte Luftzirkulation muss gewährleistet sein. Der Zwischenraum zwischen der Oberseite des Geräts und einem darüber befindlichen Möbel sollte mindestens 10 cm betragen. Andernfalls steigt der Stromverbrauch des Kühlschranks an oder der Kompressor kann sich überhitzen.
- Falls der Gerät in einer Ecke aufgestellt werden soll, belassen Sie einen seitlichen Abstand von mindestens 3 cm. **Schema des zum Betrieb des Kühlschranks erforderlichen Außenraumes. Außenabmessungen für die Installation** (siehe Seite 1, Abb. 2).
- Der Gerät ist unbedingt auf einer ebenen Oberfläche aufzustellen. Regulieren Sie, falls nötig, die Höhe durch Drehen der Stützfüße: durch Drehen im Uhrzeigersinn hebt sich der Vorderteil des Geräts, durch Drehen im Gegenuhrzeigersinn senkt er sich. Wenn der Kühlschrank ganz leicht nach hinten geneigt steht, gehen die Türen von selbst zu. Damit sich die

Kühlschrantür von selbst schließt, den Kühlschrank so aufstellen, dass er eine leichte Neigung nach hinten hat. Es ist sehr wichtig, dass beide Vorderfüße gleichhoch sind.

Vorbereitung des Geräts:

- Wir empfehlen, für die Vorbereitungsarbeiten eine weitere Person heranzuziehen.
- Das Gerät sollte in der vertikalen Arbeitsstellung transportiert werden und dabei nicht um mehr als 30° geneigt werden.
- Die zum Transport bestimmten Schaumpolyurethanschilder vom oberen Teil entfernen und vom unteren Teil des Kühlschranks herausziehen. Beim Verschieben des Kühlschranks an eine andere Stelle ist der vordere Teil etwas anzuheben, damit die vorderen Füße den Boden nicht berühren.



Klebeband entfernen und die Tür öffnen. Aus der Wasserauffangschale **11** (Abb. 1), die unter dem Kompressor liegt, den Stecker mit dem Netzdraht **10** völlig herausziehen (Das war nur für den Transport geeignet. **Beim arbeitenden Kühlschrank muss der Draht aus der Schale herausgenommen werden.**

- Aus Beutel zwei Abstandshalter **1** herausnehmen und mit den Schrauben **2** an den markierten Stellen im hinteren Teil des Kühlschranks befestigen (siehe Seite 2. Abb. 6a)
- Aus dem Beutel den Deckel **1** herausnehmen und ins Gitter **2**, das sich in der linken Seite unter der Tür befinden, einstecken (siehe Seite 2. Abb. 6b)
- Die Neigung des Regals **2** ist erlaubt. Die maximale Neigung des Regals erfolgt durch Absenkung der vorderen Halter um fünf Schritte (siehe Seite 2. Abb. 6c)
- Warten Sie nach dem **Aufstellen 30 Minuten** bevor Sie das Gerät an das Stromnetz anschließen.



Wenn Sie das Gerät mit mehr als 30° Neigung transportiert haben; warten Sie bitte 4 Stunden bevor Sie das Gerät an das Stromnetz anschließen. Dies ist erforderlich, damit das Öl in den Kompressor zurückfließen kann. Bei Nichtbeachtung dieser Vorschrift droht der Ausfall des Kompressors.

BESCHREIBUNG DES GERÄTS, HAUPTBESTANDTEILE

Siehe Seite 1. Abb. 1

1 Ventilator. Mit dem Öffnen der Tür schaltet sich der Ventilator aus.	7 Reinigungsinstrument für die Tauwasserauffangrinne (rot)
2 Temperaturregler	
3 Ventilatorschalter	8 Werbeschild (ADN221 C)
4 Schalter Ein/Aus für die Beleuchtung	9 LED Leuchtmittel
5 Thermometer	10 Netzdraht
6 Ablageflächen (Höhe verstellbar)	11 Wasserauffangschale

TEMPERATURREGULIERUNG

Die Temperatur im Kühlabteil wird durch Drehen des Temperaturreglers **2** (siehe Seite 1, Abb. 1) in der einen oder anderen Richtung eingestellt. Der Kühlschrank wird durch das Stecken des Steckers in die Netzsteckdose und durch die Einstellung des Thermoreglergrades **2** auf beliebige Stellung außer der Stellung „0“ eingeschaltet (Kompressor und Ventilator arbeiten). Die Zahl „0, 1, 2, 3, 4, 5“ bedeutet keine bestimmten Temperaturen.

Die Temperatur kann auf einer fünfteiligen Skala reguliert werden:

0 = der Kompressor wird abgeschaltet . **Das Gerät ist noch am Stromnetzanges chlossen**

1 = höchste Temperatur (geringste Kühlung)

5 = niedrigste Temperatur (stärkste Kühlung)

 DIE TEMPERATUR IM KÜHLFACH KANN ABHÄNGIG VON UMGEBUNGSTEMPERATUR, MENGE UND TEMPERATUR DER NAHRUNGSMITTEL, HÄUFIGKEIT DER TÜRÖFFNUNG SCHWANKEN.

 BEI NIEDRIGER RAUMTEMPERATUR KÜHLT DER GERÄT WENIGER STARK, DESHALB KANN DIE TEMPERATUR IM KÜHLSCHRANK ANSTEIGEN. Stellen Sie in diesem Fall die Temperatur mithilfe des Temperaturreglers niedriger.

ABTAUEN, REINIGUNG UND PFLEGE

DIE KÜHLKAMMER TAUT AUTOMATISCH AB. Die sich hinten in der Kühlkammer bildenden Eistropfen schmelzen während der Betriebspausen des Kompressors, das Schmelzwasser fließt durch die Tauwasserauffangrinne ins Tauwasserverdunstungsgefäß auf dem Kompressor und verdunstet dort.

REINIGEN SIE DEN KÜHLSCHRANK REGELMÄSSIG.



Vergessen Sie nicht vor dem Abtauen oder dem Reinigen des hinteren Teils des Gehäuses das Gerät vom Netz zu nehmen!

- Bewahren Sie die Innenoberflächen des Geräts und alle Kunststoffteile vor Fett, Säure, Soßen. Falls Sie unabsichtlich davon ausgießen, reinigen Sie die betroffenen Flächen sofort mit warmem Seifenwasser oder Spülmittel. Reiben Sie sie anschließend trocken.
- Reinigen Sie die Türdichtung regelmäßig. Reiben Sie sie trocken.
- REINIGEN SIE REGELMÄßIG DIE ABFLUSSÖFFNUNG DER TAUWASSERAUFFANGRINNE MIT DEM DAFÜR VORGEGEHENEN REINIGUNGSMITTEL (Abb. 1.)
- Wischen Sie mindestens einmal im Jahr den Staub ab, der sich an der Kühlschranksrückwand und auf dem Kompressor angesammelt hat. Zur Reinigung eine weiche Bürste, elektrostatische Tücher oder den Staubsauger benutzen Für die Innen- und Außenreinigung KEINE, körnigen, säure-, alkohol-, oder benzinhaltigen Putzmittel verwenden. Bei der Reinigung KEINE Scheuerlappen oder Schwämme mit rauer Oberfläche verwenden. Außenseite der Tür - Glas - mit Mitteln zur Glasreinigung säubern
- WENN SIE DAS KÜHLGERÄT FÜR LÄNGERE ZEIT AUSSCHALTEN, LASSEN SIE DIE TÜR OFFEN

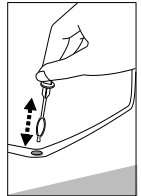

WECSSEL DES TÜRANSCHLAGS

Zum Wechsel der Öffnungsrichtung der Kühlschrankschranktür empfehlen wir eine weitere Person heranzuziehen. Sie brauchen: Schraubenschlüssel Nummer 8 und 10, Kreuzschraubenzieher.

Der Kühlschrank darf zum Wechseln der Kühlschranktür NICHT horizontal abgelegt werden. Gehen Sie wie folgt vor (Siehe Seite 3., Abb. 5):

1. **Schalten Sie das Gerät ab, ziehen Sie dazu das Netzkabel aus der Steckdose.**
2. Die vier Befestigungsschrauben **2** des Plafonds **1** des Werbeschildes abschrauben und den Plafond abnehmen; Die vier Befestigungsschrauben **4** der Verbindungskabelhalter **5** des Werbeschildes im vorderen Teil abschrauben;
3. Im hinteren Teil des Kühlschranks die vier Schrauben **21** abschrauben, den Deckel **22** entfernen und den Stecker **23** des Verbindungskabels des Werbeschildes herausziehen;
4. Die vier Befestigungsschrauben **3** des Werbeschildes abschrauben, das Werbeschild abnehmen;
5. Lösen Sie die drei Schrauben **6** des oberen Scharnierhalters **7** und entfernen den Scharnierhalter zusammen mit der Achse **10**; Anhebend entfernen Sie die Tür **11**;
6. Die Befestigungsschrauben **14** des unteren Gitters **19** lösen, die Haken von der Tür im unteren Teil des Gitters abhängen und das Gitter abnehmen. Die Zunge **17** des Türschlosses muß waagrecht liegen;
7. Den Deckel **18** in der linken Seite des Gitters auf die andere Seite umsetzen; Die vier Befestigungsschrauben **16** des Scharnierhalters **15** der unteren Türaufhängung und die zwei

- Befestigungsschrauben **16** des Scharnierhalters **20** zur Türunterstützung abschrauben. Die Scharnierhalter zusammen mit den Schrauben und Scheiben abnehmen;
8. Den Lagerzapfen **13** des Scharnierhalters der unteren Türaufhängung in eine andere symmetrisch angeordnete Gewindeöffnung einschrauben;
 9. Die Scharnierhalter **15** und **20** miteinander umsetzen und anschrauben;
 10. Die Tür um 180° drehen und die vier $\varnothing 2,8^{+0,1}$ mm Öffnungen für die Befestigung des Werbeschildes bohren; Die Tür in der linken Seite aufhängen;
 11. Scharnierhalter **7** um 180° drehen und der gegenüberliegenden Seite die Achse **10** zusammen mit Federscheibe einschrauben (bevor sie lösen). Schrauben Sie die Scharnierhalter **7** auf der gegenüberliegenden Seite des Gehäuses symmetrisch in der ursprüngliche Position;
 12. Der untere Gitter anschrauben und das Werbeschild an der Tür befestigen;
 13. Die Leitungen des Werbe-schildes zusammen mit den Haltern auf die Gegenseite des Schrankes umsetzen, sie befestigen und den Ver-bindungskabel des Werbeschildes anschließen.

STÖRUNGEN UND DEREN BEHEBUNG. Was, wenn...

- **Der ans Stromnetz angeschlossene Kühlschrank nicht funktioniert.** Überprüfen Sie, ob die Elektroinstallation bei Ihnen zu Hause in Ordnung ist. Überprüfen Sie, ob der Stecker richtig in die Steckdose gesteckt wurde.
- **Der Lärmpegel des Geräts ansteigt.** Überprüfen Sie, ob das Gerät stabil und waagrecht steht. Zur Regulierung bedienen Sie sich der vorderen Stützfüße des Geräts. Überprüfen Sie, ob zwischen dem Kühlschrank und anderen Möbeln oder den Teilen an der Hinterseite des Geräts und der Wand ein Zwischenraum ist. Ziehen Sie den Kühlschrank weg von den Möbeln oder der Wand. Überprüfen Sie, ob die lauten Geräusche nicht von Flaschen, Dosen, Geschirr im Kühlschrank stammen, die sich gegenseitig berühren.
- **Wasser auf dem Boden des Kühlfachs.** Überprüfen Sie, ob die Abflussöffnung der Tauwasserauffangrinne nicht verstopft ist. Reinigen Sie die Abflussöffnung der Tauwasserauffangrinne mit dem dafür vorgesehenen Reinigungsinstrument.
- **Wasser unter dem Kühlgerät.** Das Tauwasserverdunstungsgefäß ist vom Kompressor gerutscht. Stellen Sie das Becken auf den Kompressor zurück.
- **Beim Öffnen der Kühlschranktüren quillt das Gummidichtungsband hervor.** Die Dichtung ist mit klebrigen Nahrungsmitteln (Fett, Sirup) verschmutzt. Reinigen Sie die Dichtung und die Vertiefung für die Dichtung mit warmem Seifenwasser oder Spülmittel, reiben sie beides trocken. Setzen Sie die Gummidichtung wieder in die Vertiefung ein.
- **Hohe Temperatur im Kühlschrank, Betriebspausen des Kompressors kurz.** Achten Sie darauf, ob die Kühlschranktüren sich gut dicht schließen lassen, ob nicht die Türen beim Herausnehmen oder Hineinstellen von Produkten länger als erforderlich offen gelassen wurden, ob nicht zu viele und zu warme Esswaren in den Kühlschrank gestellt wurden.
- **Die Oberfläche des Kühlschranks beschlägt sich.** Die Luftfeuchtigkeit in der Umgebung beträgt mehr als 65 Prozent. Lüften Sie den Raum, in dem das Kühlgerät steht, beseitigen sie falls möglich die Ursache für die Feuchtigkeit.



UMWELTHINWEISE

Dieses Symbol bedeutet, dass der Kühlschrank nach Ablauf der Betriebszeit nicht über den normalen Haushaltsabfall entsorgt werden darf, sondern getrennt, in speziellen, mit diesem Zeichen versehenen Containern, über eine spezielle Sammelstelle entsorgt werden muss.

Die Entsorgung muss gemäß den örtlichen Bestimmungen der Abfallbeseitigung erfolgen. Genauere Informationen, wo alte Kühlschränke zur Entsorgung abgegeben werden können, erhalten sie von den örtlichen Behörden, dem Geschäft, in dem Sie den Kühlschrank gekauft haben, oder vom Hersteller. Vor der Entsorgung des Geräts machen Sie dieses bitte unbrauchbar, damit mögliche Unfälle verhindert werden können. Ziehen Sie den Netzstecker aus der Steckdose, zerschneiden sie das Kabel. Reißen Sie dann den Dichtungsgummi vom Kühlgerät. Falls vorhanden, machen Sie das Türschloss unbrauchbar. **Zerlegen Sie das Kühlgerät auf keinen Fall selbst. Bringen Sie es zu einem Abfallentsorgungsunternehmen.**

GARANTIELEISTUNGEN

FALLS IHR KÜHLSCHRANK NICHT MEHR RICHTIG FUNKTIONIERT, ÜBERZEUGEN SIE SICH, OB SIE DIE URSACHE DES NICHT ZUFRIEDENSTELLENDEN BETRIEBS DES GERÄTS NICHT SELBST BEHEBEN KÖNNEN. Können Sie das Problem nicht selbst lösen, wenden Sie sich telefonisch oder schriftlich an einen Servicevertreter in Ihrer Nähe. Geben Sie dabei unbedingt Modell und Gerätenummer. Diese Angaben finden Sie auf der Geräteetikette an der linken Außenwand des Kühlfachs.

Produktdatenblatt DELEGIERTE VERORDNUNG (EU) 2019/2016 DER KOMMISSION		
Name oder Warenzeichen des Lieferanten: Whirlpool		
Modellkennung	ADN221S ADN221/2 ADN221	ADN221 C
Art des Kühlgeräts mit Direktvertriebsfunktion: Getränkekühler		
Kabinett Familiencode	K4	K4
Produktspezifische Parameter		
Gross volume , L	455	455
Umgebungsbedingungen, für die das Gerät geeignet ist:		
Wärmste Temperatur (°C)	+32	+32
Relative Luftfeuchtigkeit (%)	65	65
Allgemeine Produktparameter:		
Energieverbrauch (kW/h/Jahr)	897.00	897.00
EEI	49.5	49.5
Energieeffizienzklasse	D	D
Temperatur (en) für optimierte Lebensmittellagerung (°C)	+5	+5
Lichtquellenparameter		
Art der Lichtquelle	Verwendete Beleuchtungstechnologie: LED	
Energieeffizienzklasse	D	D
Überbeinige Abmessungen (cm) Höhe / Breite / Tiefe	202,5 x 60 x 68,5	202,5 x 60 x 73
Elektrische Daten	Siehe Produktetikett	

Lees de veiligheidsinstructies aandachtig door. Indien de instructies niet zorgvuldig worden toegepast, kunnen er risico's ontstaan of kan er schade worden aangericht met als gevolg het vervallen van de volledige garantie.

Producent steelt zich niet verantwoordelijk voor de schade die uit het niet nagaan van de aanwijzingen van deze gebruiksaanwijzing voortvloeit.

Het is aanbevolen om de veiligheidsinstructies te bewaren gedurende de gehele levensduur van de koelkast. Indien de koelkast wordt verkocht, dient men tevens de veiligheidsinstructies aan de nieuwe eigenaar te geven.

Algemene informatie:

De koelkast is een commerciële vitrine koelkast, met een glasdeur, bedoeld voor het koelen, tonen en bewaren van drank. **Deze toestellen zijn bedoeld voor commercieel gebruik!**

De werking van de koelkast wordt door de fabrikant gegarandeerd bij een omgevingstemperatuur tussen +16°C en +32°C en een vochtigheidsgraad die niet hoger dan 65 % is.

VEILIGHEIDSINSTRUCTIES

- WAARSCHUWING: Houd de ventilatieopeningen in de behuizing van het apparaat of in de ingebouwde structuur vrij van obstakels.
- WAARSCHUWING: Tijdens het reinigen van het vriesgedeelte geen gebruik maken van mechanische of elektrische hulpmiddelen om het ontdooiingsproces te versnellen.
- WAARSCHUWING: Zorg er bij het plaatsen van het apparaat voor dat de voedingssnoer niet geklemd zit of beschadigd is.
- WAARSCHUWING: Indien de voedingskabel beschadigd is, dient deze door de fabrikant, zijn onderhoudspersoneel of door een gespecialiseerd vakman te worden vervangen om schade te voorkomen.
- WAARSCHUWING: Meerdere draagbare stopcontacten of draagbare voedingen mogen niet aan de achterkant van het apparaat worden geplaatst.
- WAARSCHUWING: Wanneer de apparaat wordt afgedankt, dient dit volgens de landelijke wetgeving plaats te vinden.



WAARSCHUWING: Zorg dat het koelsysteem van de apparaat niet wordt beschadigd. Indien het koelsysteem wordt beschadigd:

- Geen vuur gebruiken.
- Vermijd vonken — gebruik geen elektrische apparaten of verlichtingen.

- Ingeval van storing van het koelsysteem is het aangeraden om de ruimte, waarin het apparaat geplaatst werd door enkele minuten te ventileren (deze ruimte dient ten minste 4 m³ hebben; voor het product met isobutaan/ R600a)



C-Pentaaan wordt gebruikt als blaasmiddel in het isolatieschuim en is een brandbaar gas.

- De koelkast dient uitsluitend voor het koelen en levensmiddelen gebruikt te worden.
- Dit apparaat is niet geschikt voor de opslag van explosieve stoffen zoals aerosols met ontvlambaar drijfgas. Het is verboden om benzine of andere ontvlambare stoffen op te slaan in de onmiddellijke omgeving van het apparaat.
- Dit apparaat mag alleen worden aangesloten op een volgens de wet geïnstalleerd geaard stopcontact. De geaarde stekker waarmee het apparaat met het voedingsnet wordt verbonden, dient gemakkelijk bereikbaar te zijn. Zorg ervoor dat de op het typeplaatje aangegeven spanning overeenkomt met de netspanning. Dit product komt overeen met de richtlijnen aangegeven op het CE-label.
- Indien de koelkast voorzien is van de speciale voedingskabel, kan deze enkel vervangen worden door een gelijksoortige kabel die door de fabrikant wordt geleverd.
- Om gevaar te voorkomen vermijden mogen beschadigde voedingskabels enkel door de fabrikant, een onderhoudstechnicus of iemand met gelijkwaardige ervaring vervangen worden.
- GEBRUIK GEEN verlengkabels, adapters of hub.
- Bij het plaatsen van de koelkast moet gecontroleerd worden of de voedingskabel niet gekneld zit en zodoende beschadigd wordt. Bij het plaatsen van eventuele zware objecten zoals bijvoorbeeld koelelementen, meubels of andere apparaten naast de koelkast, dient men ervoor te zorgen dat de voedingskabel niet bekneld raakt. Dit kan namelijk kortsluiting en brand veroorzaken.
- Controleer of de stekker van de voedingskabel niet achter de koelkast gekneld zit of dat het op andere wijze beschadigd wordt. Een beschadigde stekker kan brand veroorzaken!
- **Waarschuwing!** Verwijder nooit de afdekking van het binnenverlichting LED lampje. Wanneer er een defect is, neem dan contact op met onze klantenservice voor assistentie.

- Als de stekker van de koelkast uit het stopcontact wordt gehaald, (bij schoonmaak, verplaatsing, enz.), kan het apparaat na **15 minuten** weer aangesloten worden.
- Het is verboden om technisch beschadigde apparaten te gebruiken.
- De koelkast mag niet door verbranding vernietigd worden.
- Plaats geen andere werkende elektrische apparaten (zoals magnetrons, haardrogers, strijkijzers, elektrische ketels of andere apparaten) boven op de koelkast want deze kunnen de plastic onderdelen ervan doen verbranden.
- Plaats geen borden met vloeistoffen, vazen met bloemen of andere vloeistofhouders op de koelkast.



Als de koelkast niet werkt en als het niet mogelijk is om deze volgens de aanbevolen richtlijnen te repareren, dient men de stekker uit het stopcontact te halen, de deuren te openen en contact op te nemen met de erkende onderhoudsmonteur. Alleen de erkende onderhoudsmonteur is bevoegd om technische of productiefouten te herstellen.



De koelkast dient uitsluitend in verticale positie te worden vervoerd. De fabrikant is niet verantwoordelijk voor schade die berokkend wordt bij het niet respecteren van de vervoeraanwijzingen.

INSTALLATIE EN WERKOMSTANDIGHEDEN

Plaatsing:

- Plaats de apparaat in een droog en goed geventileerde ruimte. De apparaat werkt correct in de omgevingstemperatuur welke aangegeven staat op de tabel met technische gegevens

WAARSCHUWING! De apparaat dient niet in een ruimte zonder verwarming of op een veranda geplaatst te worden. Plaats de apparaat ver van warmtebronnen zoals keukenvovens, verwarmingsradiatoren en vermijd direct zonlicht. De apparaatdient niet in aanraking te komen met verwarmings- gas- of waterleidingen of andere elektrische apparaten

- Let erop dat de ventilatieopeningen aan de bovenkant niet afgedekt worden– er moet een goede luchtventilatie rondom de koelkast verzekerd worden. Er dient een ruimte te zijn van minstens 10 cm tussen de bovenkant van de koelkast en eventuele andere meubels die boven het apparaat worden geplaatst. Indien deze aanbeveling niet wordt nageleefd, zal de koelkast meer stroom gebruiken en kan de compressor oververhit raken.
- Indien de koelkast in een hoek wordt geplaatst, dient er een ruimte van minstens 3 cm. **Afbeelding van de ruimte die nodig is voor het gebruik van de koelkast.** (Zie afb. 2, pagina 1).
- De koelkast moet waterpas staan en moet de muur niet aanraken. Indien nodig, kan de hoogte van de koelkast door middel van de afstelpoot ingesteld worden: de voorkant van de koelkast stijgt als de afstelpoten met de klok mee gedraaid worden en daalt als deze tegen de klok in gedraaid worden. De deuren sluiten vanzelf als de koelkast ietwat naar achteren helt. Het is zeer belangrijk dat beide steunen aan de voorkant zich op hetzelfde niveau bevinden.

Vóór de ingebruikname:

De werkzaamheden kunnen het beste door 2 personen worden uitgevoerd.

- Het apparaat mag alleen in verticale positie worden vervoerd; Doen niet meer dan 30° kantelen.
- Polystyreen schuim panelen, die zijn bedoeld voor het transporteren, van de bovenkant en uit de onderste deel van de koelkast verwijderen. Plakband verwijderen en de deur open zetten.



De stekker samen met het netsnoer volledig uit de waterverzamelbak (Zie afb. 1, pagina 1) **halen, die zich bevindt onder de compressor, (dit was slechts bedoeld voor het transporteren; als de koelkast werkt is het verboden om het netsnoer in de bak te laten liggen).**

- Twee steunen **1** uit het zakje nemen en ze met de schroeven **2** aan de koelkast vastschroeven op de gemarkeerde plaatsen die zich aan de achterste zijde van de koelkast bevinden (zie afb. 6a, pagina 2).
- Deksel **1** uit de zak verwijderen en in de rooster **2**, dat zich onder de deur aan de linker kant bevindt, plaatsen (zie afb. 6b, pagina 2).
- De toegestane helling van plank **2**. De plank kan maximaal geheld worden door de houders aan de voorkant vijf stappen naar beneden te plaatsen (zie afb. 6c, pagina 2).
- Wacht na het plaatsen van het apparaat **ongeveer 30 minuten voordat** het op het lichtnet wordt aangesloten.



Als het apparaat tijdens transport meer dan 30 ° gekanteld is, laat het minimaal 4 uur rechtop staan voordat het op het lichtnet wordt aangesloten. Indien deze tijd niet wordt gerespecteerd, zou de compressor buiten werking kunnen raken.

BESCHRIJVING VAN DE KOELKAST, BASISONDERDELEN

Zie afb. 1, pagina 1

1	Ventilator. Als de deur geopend wordt, schakelt ventilator uit.	6	Planken
2	Thermostaatknop	7	Wisser
3	Schakelaar van de ventilator	8	Reclame paneel (ADN221 C)
4	- Aan- / uit schakelaar voor verlichting	9	Verlichting binnenkant
5	Thermometer	10	Netsnoer
		11	Waterverzamelbak

TEMPERATUUR INSTELLEN

De temperatuur in het koelgedeelte wordt bediend door de thermostaatknop **1** (afb. 1) in de gewenste stand te draaien. Als de stekker in de stopcontactdoos zit en het wielje van de temperatuurregelaar op elke stand behalve „0” staat, begint de koelkast te koelen (de compressor en de ventilator werken). Het cijfer „0, 1, 2, 3, 4, 5” betekent geen specifieke temperaturen.

De temperatuur wordt op een schaal van 5 cijfers aangegeven.

0 = Compressor is uitgeschakeld. **Elektriciteit is niet uitgeschakeld.**

1 = hoogste temperatuur (laagste koeling)

5 = laagste temperatuur (hoogste koeling)



DE TEMPERATUUR IN HET KOELGEDEELTE KAN IN HOGE MATE BEÏNVLOED WORDEN DOOR DE OMGEVINGSTEMPERATUUR, DE HOEVEELHEID LEVENSMIDDELEN DIE BEWAARD WORDEN EN DOOR DE REGELMAAT WAARMEE DE DEUR GEOPEND WORDT.



ALS DE OMGEVINGSTEMPERatuur LAAG IS, ZAL DE KOELKAST MINDER KOELEN. DE TEMPERatuur IN DE KOELKAST KAN DAAROM STIJGEN. Gebruik de thermostaatknop om een lagere temperatuur in te stellen.

SCHOONMAAK EN ONDERHOUD

DE KOELKAST IS VOORZIEN VAN EEN AUTOMATISCH ONTDOOI-SYSTEEM. IJsdruppels die zich op de achterwand van het koelgedeelte vormen, dooien wanneer de compressor niet in werking is en het dooiwater loopt weg via het afvoergootje naar het blad op de compressor waar het verdampt.

REINIG DE KOELKAST REGELMATIG.



Vergeet niet om de stekker uit het stopcontact te halen voordat u ontdooit en de achterkant van de koelkast schoonmaakt.

- Vermijd dat de interne oppervlaktes en de plastic onderdelen in aanraking komen met vetten, zuren en sauzen. Reinig bij morsen onmiddellijk met warm zeepwater of afwasmiddel. U kunt ook afwasmiddel gebruiken. Daarna afdrogen.
- Reinig regelmatig het deurrubber. Daarna afdrogen.
- Reinig regelmatig de afvoer van het ontdooisysteem met het daartoe bestemde schoonmaakelement.
- Verwijder stof aan de achterkant van de koelkast en de compressor minstens één keer per jaar. Gebruik hiervoor een zachte borstel, een elektrostatische doek of een stofzuiger.
- Gebruik voor de schoonmaak van de koelkast GEEN schoonmaakmiddelen die schurende of zure elementen of alcohol of benzeen bevatten. Gebruik GEEN doeken of sponsen met een ruwe oppervlakte.
- Laat de deuren open als u de koelkast voor een lange periode uit moet zetten.

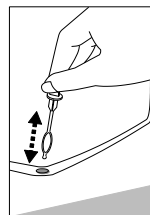

OPENINGSRICHTING VAN DE DEUREN WIJZIGEN

Deze werkzaamheden kunnen het beste uitgevoerd worden door 2 personen. U heeft van twee schroefsleutels Nr. 8 en Nr. 10 nodig en een Philips kruiskopschroevendraaier. Tijdens het wijzigen van de openingsrichting, mag de koelkast NIET in horizontale positie geplaatst worden. Volg onderstaande aanwijzingen in de volgorde waarin ze beschreven zijn (zie abf. 5, pagina 3):

1. **WAARSCHUWING! Zet de koelkast uit en haal de stekker uit het stopcontact.**
2. Vier bevestigingsschroeven 2 van de kap 1 van het reclamepaneel losschroeven en de kap verwijderen; Twee bevestigingsschroeven 4 van de klemmen 5 van de aansluitkabel van het reclamepaneel, die zich aan de voorkant van de koelkast bevinden, losschroeven;
3. Vier schroeven 21 aan de achterkant van de koelkast losschroeven, de afdekplaat 22 verwijderen en stekker 23 van de aansluitkabel van het reclamepaneel verwijderen;
4. Vier bevestigingsschroeven 3 van het reclamepaneel losschroeven en het reclamepaneel verwijderen; Dopje 8 van de moer verwijderen, de moer 9 losschroeven van de as 10 van het zelfsluitende mechanisme van de koelkastdeur; Drie schroeven 6 van de bovenste beugel 7 van de deur losschroeven en de beugel samen met schroeven en sluitringen aan de tegenovergestelde zijde van de kast vastschroeven, maar eerst de beugel 180° draaien;
5. De deur eerst iets naar boven optillen, daarna de deur 11 verwijderen;
6. De bevestigingsschroeven 14 van de onderste rooster 19 losschroeven en de rooster verwijderen door de hoekjes aan de bodem van de rooster van de kast los te koppelen. De klem van slot 17 moet in horizontale positie blijven;
7. De kap 18 aan de linker zijde van de rooster naar de tegenovergestelde zijde verplaatsen;
8. Vier bevestigingsschroeven 16 van de bodembeugel 15 van de deur en twee schroeven 16 van de deur ondersteunende beugel 20 losschroeven. De beugels samen met de schroeven en sluitringen

- verwijderen. De as 13 van de onderste beugel van de deur in het tegenovergestelde gat dat van schroefdraad voorzien is vastschroeven;
- De beugels 15 en 20 vastschroeven, nadat ze eerst van plaats zijn verwisseld;
 - Het zelfsluitende mechanisme 10 van de koelkastdeur uit de deur verwijderen en de veer vervangen door veer 24, meegeleverd in het pakket van onderdelen; De deur 180° omdraaien en vier gatten van $\varnothing 2,8^{+0,1}$ mm boren voor de bevestiging van het reclamepaneel;
 - Eerst het zelfsluitende mechanisme 10 van de deur met de plug 12, die zich op het onderste deel van de deur bevindt, van plaats veranderen, daarna de deur aan de linker kant ophangen.
 - De onderste rooster vastschroeven en het reclamepaneel aan de deur vastmaken;
 - De kabels van het reclamepaneel samen met de klemmen naar de andere kant van de kast werpen, vast maken en de aansluitkabel van het reclamepaneel aansluiten.

PROBLEMEN EN OPLOSSINGEN. Wat te doen indien ...

- De stekker aangesloten is maar de koelkast niet werkt.** Controleer of er stroom in huis is. Controleer of de stekker op de juiste wijze in het stopcontact is gestoken.
- Het geluid neemt toe.** Het geluid neemt toe. Controleer of de koelkast rechtop en waterpas staat. Verstel hiertoe de poten aan de voorkant. Controleer of de koelkast geen andere geen enkel deel van het koelingsstelsel op de achterkant van de koelkast tegen de wand steunt. Laat de koelkast niet dichtbij muren staan. Controleer of de geluidstoename niet veroorzaakt wordt door flessen, blikjes die in de koelkast elkaar aanraken.
- Er is water op de bodem van de koelafdeling.** Controleer of het afvoergootje van het ondooiingswater niet verstopt is. Reinig het afvoergootje met een daarvoor bestemd schoonmaakelement.
- Er is water onder de koelkast.** De dampbak bevindt zich niet op de juiste manier op de compressor. Zet de bak bovenop de compressor.
- Bij het openen van de koelkast, gaat het deurrubber los.** Het deurrubber is in aanraking gekomen met vette voedselresten (vet, stroop). Reinig het rubber en de behuizing met warm zeepwater of afwasmiddel en droog het af. Doe het deurrubber terug op zijn plaats.
- De temperatuur in de koelkast is gestegen, de pauses van de compressor zijn kort.** Controleer of de deur van de koelkast goed afsluit, of de deur niet langer dan nodig geopend is gebleven om levensmiddelen te plaatsen of te verwijderen en of er niet veel warme levensmiddelen in de koelkast geplaatst zijn.
- Er is condensatie op de bovenkant van de koelkast.** De vochtigheidsgraad van de omgeving is boven 65%. Ventileer de ruimte waar de koelkast zich bevindt en verwijder indien mogelijk de oorzaak van het vocht.

RICHTLIJNEN m.b.t. MILIEU



Dit symbool geeft aan dat dit product niet als huishoudafval mag worden behandeld. Het moet separaat opgehaald en gerecycled worden door het bijvoorbeeld naar containers met bovenvermeld symbool in daartoe bestemde afvalwervingscentra te brengen. Voor meer informatie over het recyclen van het product, kan men contact opnemen met de gemeentelijke dienst, de winkel waar u het product heeft gekocht of met de fabrikant. Indien u beslist het product te recyclen, zorg er dan voor dat dit niet door anderen gebruikt kan worden en vermijd hierdoor eventuele ongelukken. Haal de stekker uit het stopcontact en verwijder de voedingskabel. Verwijder het deurrubber. Maak de deurvergrendeling ongedaan indien aanwezig.

Demonteer de koelkast niet zelf. Laat dit door een recyclingsbedrijf doen.

GARANTIE BEPALINGEN

INDIEN U KOELKAST NIET OP DE GEWENSTE MANIER FUNCTIONEERT, CONTROLEERT U DAN EERST OF U DIT ZELF KUNT VERHELPEEN. Indien u het probleem niet zelf kunt oplossen, neemt u dan telefonisch of schriftelijk contact op met de dichtsbijzijnde servicedienst. Geef altijd het koelkastmodel en het serienummer aan. Deze gegevens staan op het plaatje, dat zich op de linkerwand van het koelgedeelte bevindt.

Productinformatieblad		
GEDELEGEERDE VERORDENING (EU) 2019/2016		
Naam of handelsmerk van de leverancier : Whirlpool		
Typeaanduiding:	ADN221S ADN221/2 ADN221	ADN221 C
Type koelapparaat met directe verkoopfunctie: Drankkoelers		
Kastfamiliecode	K4	K4
Productspecifieke parameters:		
Totaal volume, L	455	455
Omgevingscondities waarvoor het apparaat geschikt is:		
Hoogste temperatuur (°C)	+32	+32
Relatieve vochtigheid (%)	65	65
Algemeen product parameters:		
Jaarlijkse energie verbruik (kWh/a)	897.00	897.00
EEI	49.5	49.5
Energie-efficiëntieklasse	D	D
Aanbevolen temperatuur (en) voor geoptimaliseerde opslag van voedsel (°C)	+5	+5
Lichtbronparameters:		
Type lichtbron	Gebruikte verlichtingstechniek: LED	
Energie-efficiëntieklasse	D	D
Afmetingen H / B / D (cm)	202,5 x 60 x 68,5	202,5 x 60 x 73
Elektrische gegevens	Zie op het productlabel	

LEA ATENTAMENTE EL MANUAL DE INSTRUCCIONES. Si no se siguen correctamente las instrucciones, hay riesgo de heridas, deterioro del aparato y pérdida del derecho al servicio gratuito de garantía.

El fabricante no se responsabiliza de los daños que puedan resultar de no seguir las indicaciones incluidas en el presente manual.

Se recomienda guardar el manual de instrucciones durante todo el tiempo que se conserve el aparato. Cuando venda el aparato, entregue el manual de instrucciones al nuevo propietario del aparato.

Información general:

El aparato es una nevera expositora vertical con puertas de cristal y con diseñado para almacenar enfriar bebidas durante un periodo corto de almacenamiento. **Este aparato está destinado a un uso comercial**

EL FABRICANTE GARANTIZA EL BUEN FUNCIONAMIENTO DEL FRIGORÍFICO SIEMPRE QUE LA HUMEDAD DEL AMBIENTE NO SUPERE EL 65% LA TEMPERATURA AMBIENTE SEA DE ENTRE 16 Y 32 GRADOS CENTÍGRADOS.

INSTRUCCIONES DE SEGURIDAD

Importantes instrucciones de seguridad:

- **ADVERTENCIA:** No cubra las rejillas de ventilación situadas en la parte superior y a los lados del aparato. Mantenga despejadas las aperturas de ventilación alrededor del aparato o en la estructura de empotramiento.
- **ATENCIÓN:** El aparato debe fijarse siguiendo las instrucciones para evitar peligros derivados de la inestabilidad del aparato.
- **ADVERTENCIA:** Cuando coloque el aparato, asegúrese de que el cable de alimentación no esté atrapado o dañado.
- **ADVERTENCIA:** No coloque varias tomas de corriente portátiles o suministros eléctricos en la parte trasera del aparato.
- **ADVERTENCIA:** El aparato debe desecharse conforme a lo estipulado en la legislación nacional.



ADVERTENCIA: No dañe el circuito de refrigeración del aparato. Contiene gas refrigerante R600a. Si se daña el sistema de refrigeración:

- No acerque ninguna llama al aparato; Evite el riesgo de que salten chispas, no encienda ningún aparato eléctrico ni ninguna lámpara eléctrica;
- Ventile inmediatamente la habitación: en caso de dañar el sistema de refrigeración es necesario ventilar la habitación donde se encuentre el aparato (la habitación tiene que tener al menos 4 m³; para el producto con isobutano / R600a).



El C-pentano se utiliza como agente de expansión en la espuma de aislamiento y es un gas inflamable.

- No encienda el aparato con un programador, un temporizador, un sistema de mando a distancia independiente o cualquier otro dispositivo que encienda el aparato automáticamente.
- Asegúrese de haber desembalado completamente el aparato y de que la estructura y los cables de alimentación no están dañados.
- Está prohibido usar un aparato dañado.
- Los niños de al menos 8 años de edad y las personas que tengan alguna discapacidad física, mental o sensorial pueden utilizar el aparato siempre bajo una correcta supervisión, se les haya dado instrucciones relativas al uso del aparato en condiciones de seguridad y si entienden los riesgos de su uso. Los niños no deben jugar con el aparato. La limpieza y el mantenimiento del aparato no deben realizarla niños sin supervisión. Asegúrese de que el enchufe al que va a conectar el aparato está en buen estado y de que tiene toma de tierra.
- La frecuencia y la potencia de la instalación eléctrica de su domicilio debe ajustarse a los parámetros generales del aparato que se indican.
- En el momento de instalar el aparato, tenga cuidado de no pisar ni dañar el cable eléctrico. Si coloca objetos pesados como climatizadores u otros electrodomésticos cerca del frigorífico, asegúrese de que no pueden pisar ni dañar el cable eléctrico. Esto podría provocar un cortocircuito y un fuego en el cable.
- Asegúrese de que no aplasta el enchufe del cable entre la parte trasera del aparato y la pared o de que no se puede dañar el cable por cualquier otro motivo. ¡Un enchufe en mal estado puede provocar un incendio!
- **Precaución:** No retire la cubierta de la luz LED interior. Para cualquier fallo de funcionamiento, póngase en contacto con el servicio técnico.
- No se debe usar conectores de adaptación, tomas múltiples (regletas), cables de extensión de dos cables. En caso de que sea necesario emplear un cable de extensión, podrá ser solamente el cable de extensión con toma a tierra que tenga certificado de seguridad de VDE/GS. En caso de usar el cable de extensión (con toma a tierra y con marca de seguridad), su toma deberá encontrarse en la distancia segura de lavavajillas y no deberá estar expuesta a agua de entrada o desagüe.
- Si se desconecta el aparato (para limpiarlo, trasladarlo a otro lugar, etc.), puede encenderlo repetidamente después de 15 min.
- El aparato únicamente debe ser utilizado para almacenar alimentos.

- Este aparato no ha sido diseñado para almacenar sustancias explosivas, tales como latas de aerosol con propelente inflamable. Está prohibido almacenar gasolina y otros líquidos inflamables cerca del aparato.
- No coloque ningún dispositivo eléctrico del tipo horno microondas, secadores de pelo, planchas, hervidores eléctricos u otros aparatos en la parte superior de este, ya que las piezas de plástico podrían provocar su ignición.
- No coloque platos con líquidos, flores en floreros u otros recipientes que contengan líquidos encima del aparato.

 Si el aparato está fuera de servicio y no es posible repararlo siguiendo las recomendaciones dadas, desenchúfelo, abra las puertas y llame al servicio técnico. Sólo un representante de dicho servicio puede solucionar los fallos técnicos o de fabricación.

 **El aparato sólo debe ser transportado en posición vertical.** El fabricante no se hace responsable de los daños en el aparato que resulten del incumplimiento de las instrucciones de transporte.

INSTALACIÓN Y CONDICIONES DE TRABAJO DEL APARATO

Posicionamiento:

- Coloque el aparato en una estancia seca y bien ventilada.

 **ADVERTENCIA:** el aparato no se debe utilizar en una estancia sin calefacción o en el exterior. Coloque el aparato lejos de fuentes de calor como placas de cocina, horno, radiadores o luz solar directa. El aparato no debe rozar los tubos de calefacción, de gas, el de agua o cualquier otro dispositivo eléctrico.

- No cubra los orificios de ventilación de la parte superior del aparato; debe haber una buena circulación de aire alrededor del aparato. Deje un hueco de al menos 10 cm entre la parte superior del cuerpo de aparato y cualquier mueble que pueda colocarse encima. De lo contrario, el aparato consumirá más energía eléctrica y el compresor podría sobrecalentarse.
- El aparato debe estar en una superficie plana y sin tocar la pared. Si fuera necesario, regule la altura del aparato ajustando las patas de nivelación: gírelo en sentido de las agujas del reloj para elevar la parte delantera del aparato, y gírelo hacia el lado contrario para bajar la altura. Si inclina el aparato ligeramente hacia atrás, las puertas se cerrarán por sí solas.
- Si el aparato está colocado en una esquina, deberá existir al menos un hueco de 3 cm entre el cuerpo del aparato y la pared. **Esquema de la superficie necesaria a la utilización del frigorífico** (Ver. 1 página, fig. 2).

Preparando el aparato para su funcionamiento:

Se recomienda poner en funcionamiento el aparato ayudado por otra persona.

- El aparato se debe transportar solo en posición vertical; no lo incline más de 30°. Retirar la protección de poliestireno destinada al transporte de la parte superior y de la parte inferior del frigorífico. Quitar las cintas adhesivas y abrir la puerta. Para empujar el frigorífico a otro sitio, levantar su parte delantera para que los soportes no toquen el piso.

 Retirar por completo el cable eléctrico **10** con el enchufe que está dentro del recipiente para recoger el agua **11** (ver. pagina 1, fig. 1) que se encuentra debajo del compresor. Él ha sido colocado allí solamente para el transporte. Cuando el refrigerador está en funcionamiento, el cable **no puede quedarse dentro de este recipiente**.

- Retire de la bolsa los dos soportes **1** y fíjelos al refrigerador mediante los tornillos **2** en los sitios indicados en la parte posterior del mismo (ver. pagina 2, fig. 6a).
- Retirar la tapa **1** de la bolsa y colocarla en la rejilla **2** que se encuentra debajo de la puerta a la izquierda (ver. pagina 2, fig. 6b).
- Está permitido inclinar la balda **2**. La inclinación máxima de la balda se consigue haciendo bajar los soportes 5 pasos (ver. pagina 2, fig. 6c).
- Cuando el aparato esté colocado en la posición deseada, espere aproximadamente 30 minutos antes de conectarlo a la red eléctrica.

 **Si el aparato se ha inclinado más de 30° durante el transporte, deberá dejarlo en posición vertical durante al menos 4 horas antes de conectarlo a la red eléctrica.** Si esto no se hace, el compresor del aparato puede fallar.

DESCRIPCIÓN DEL APARATO, PARTES BÁSICAS

Ver. página 1, fig. 1

1 Ventilador. Al abrir la puerta, el ventilador se desconecta.	6 Estantes regulables
2 Mando del termostato	7 Pala de limpieza
3 Enchufe del ventilador	8 Pantalla de publicidad (ADN221 C)
4 Botón de iluminación (encender/apagar)	9 Lámpara
5 Termómetro	10 Cable de la red
	11 Recipiente para recoger el agua

REGULACIÓN DE LA TEMPERATURA

La temperatura de la nevera se controla girando el mando del termostato **2** (fig.1) hacia un lado u otro. Al introducir el enchufe en la red eléctrica y después de fijar la manecilla del termostato en cualquier posición, a excepción de „0“, el frigorífico empieza a funcionar (se pone en marcha el compresor y la ventilación). Los números „0, 1, 2, 3, 4, 5“ no significan temperaturas específicas.

La temperatura se regula en una escala de cinco dígitos:

0 = el compresor se desconecta **¡CUIDADO!: el frigorífico sigue conectado.**

1 = temperatura más alta (enfriamiento más bajo)

5 = temperatura más baja (enfriamiento más alto)

 LA TEMPERATURA DE LOS COMPARTIMENTOS PUEDEN VARIAR DEPENDIENDO DE LA TEMPERATURA AMBIENTE, LA CANTIDAD DE ALIMENTOS, LA TEMPERATURA DE LOS ALIMENTOS Y LA FRECUENCIA CON QUE SE ABREN Y CIERRAN LAS PUERTAS DEL APARATO.

 SI LA ESTANCIA ES FRESCA, EL APARATO ENFRÍA MENOS; POR LO TANTO, DEBE SUBIRSE LA TEMPERATURA DEL APARATO. Utilice la rueda del termostato para establecer una temperatura más baja.

DESCONGELACIÓN, LIMPIEZA Y CUIDADO

EL COMPARTIMENTO DE REFRIGERACIÓN SE DESHIELA AUTOMÁTICAMENTE. Las láminas de hielo que se forman en la pared trasera del compartimento de refrigeración se deshacen cuando el compresor no está funcionando, y el agua de descongelación baja por el canal de salida hasta la bandeja situada sobre el compresor (Fig. 1), donde se evapora.

LIMPIE REGULARMENTE EL APARATO.



Recuerde que antes de limpiar la parte posterior del cuerpo del aparato deberá desenchufar el aparato de la toma de corriente eléctrica extrayendo con cuidado el cable de la toma de electricidad.

- Proteja las superficies internas de los electrodomésticos y de las piezas de plástico de grasas, ácidos y salsas. En caso de derrames accidentales límpielo inmediatamente con agua tibia y jabón o detergente para lavar platos, y seque la zona.
- Limpie regularmente las juntas herméticas de la puerta y séquelas con cuidado.
- Limpie regularmente el espacio del tubo de agua de deshielo.
- Al menos una vez al año, quite el polvo de la parte posterior del cuerpo del aparato y del compresor. Para ello puede utilizar un cepillo suave, un paño electrostático o un aspirador.
- No utilice detergentes que contengan partículas abrasivas, ácidos, alcohol o benceno para limpiar superficies internas y externas de electrodomésticos.
- No use trapos de limpieza o estropajos que contengan superficies rugosas.
- SI EL APARATO VA A PERMANECER APAGADO DURANTE UN PERÍODO DE TIEMPO PROLONGADO, MANTENGA LAS PUERTAS ABIERTAS.

CAMBIO DE LA DIRECCIÓN DE APERTURA DE LAS PUERTAS

Se recomienda que el cambio de la dirección de apertura de las puertas se haga con ayuda de otra

persona. Necesitará dos llaves nº 8 y nº 10 y un destornillador.

Durante el cambio de dirección de apertura de las puertas, NO DEBE colocar el refrigerador en posición horizontal. Ver. Pagina 3, fig. 5.:

- 1 ATENCION! Desconecte el aparato y extraiga el cable del enchufe.**
- Desatornillar los cuatro tornillos de fijación **2** de la pantalla de publicidad **1** (Dibujo n.º 4) y quitar el plafón **1**.
- Desatornillar dos tornillos de fijación **4** de los soportes del cable de unión de la pantalla de publicidad **5** que se encunetran en la parte delantera;
- Desatornillar los cuatro tornillos **21** en la parte posterior del frigorífico, retirar la tapa **22** y desconectar el enchufe del cable de unión de la pantalla de publicidad **23**; Desatornillar los tornillos de fijación **3** de la pantalla de publicidad, retirar la pantalla de publicidad; Retirar la tapa de las tuercas **8**, desatornillar la tuerca **9** del eje **10** del mecanismo de cierre automático de la puerta;
- Desatornillar los tres tornillos **6** del soporte de suspensión **7** de la puerta y después de haber girado el soporte 180.º afianzar el soporte juntamente con los tornillos y las arandelas en la parte opuesta del armario;
- Retirar la puerta **11** levantándola para arriba; Desatornillar los tornillos de fijación **14** de la rejilla inferior **19** y sacar la rejilla, desenganchándola del armario, cuyos ganchos se encuentran en la parte inferior de la rejilla.
- La lengüeta del cierre **17** tiene que estar en la posición horizontal;
- Pasar la tapa que se encuentra en la parte izquierda de la rejilla **18** para el lado opuesto;
- Desatornillar las cuatro tuercas **16** del soporte **15** del mecanismo de suspensión de la puerta inferior y dos tuercas de fijación **16** del soporte del mecanismo de suspensión **20** de la puerta. Retirar los soportes juntamente con los tornillos y arandelas.

- 10 Atornillar el pequeño eje **13** del mecanismo de suspensión de la puerta inferior en el otro orificio atornillado de manera simétrica a la existente.
- 11 Afianzar los soportes **15** y **20** cambiándolos de sitio;
- 12 Retirar el mecanismo de cierre automático de la puerta **10** y cambiar el muelle, colocando en su lugar el muelle **24**, que usted encontrará en la bolsa de piezas complementarias; Girar la puerta 180.º y taladrar cuatro orificios (\varnothing 2,8^{+0,1}) mm. para la fijación de la pantalla de publicidad;
- 13 Colgar la puerta en el lado izquierdo después de haber cambiado de lugar el mecanismo de cierre automático **10** de la puerta con el eje **12** que se encuentra debajo de la puerta;
- 14 Afianzar las rejillas inferiores y fijar la pantalla de publicidad a la puerta;
- 15 Pasar los cables de la pantalla de publicidad y los soportes para el lado opuesto del armario, fijarlos y conectar el cable de unión de la pantalla de publicidad.

PROBLEMAS DE FUNCIONAMIENTO Y SOLUCIONES

- **El aparato está conectado a la red pero no funciona.** Compruebe que toda la instalación eléctrica de su casa está en orden. Compruebe que el enchufe está correctamente insertado en la toma de suministro eléctrico.
- **El ruido se ha incrementado.** Compruebe que el apartado está en una posición estable, en un sitio plano. Para que quede plano, regule las patas delanteras. Compruebe que el aparato no está tocando ningún que ninguna de las partes del sistema de refrigeración de la parte trasera del aparato está en contacto con la pared. Aleje el aparato de paredes. Compruebe que la causa del aumento del ruido no se debe a botellas, latas del aparato que podrían estar en contacto unas con otras.
- **Ha aparecido agua en la parte inferior del compartimento de refrigeración.** Compruebe que los espacios de los canales de agua de descongelación no están bloqueados. Limpie el espacio de los canales de agua de descongelación con un limpiador destinado para este propósito.
- **Ha aparecido agua bajo el aparato.** La bandeja de recogida de agua de descongelación se ha deslizado fuera del compresor. Coloque de nuevo la bandeja encima del compresor.
- **Cuando está abierta la puerta del aparato, se sale la goma de la junta.** La junta se ha ensuciado con comidas pegajosas (grasa, sirope). Limpie el sellado de la junta y la ranura que la contiene con agua caliente y jabón o un detergente para lavar los platos, y seque con cuidado. Coloque la goma de sellado de la junta nuevamente en su sitio.
- **Temperatura elevada en el aparato, las pausas de funcionamiento del compresor son muy cortas.** Compruebe que la puerta del aparato se cierra correctamente, que la puerta no se ha mantenido abierta durante más tiempo del necesario al sacar o colocar alimentos, o si se ha colocado gran cantidad de comida caliente dentro de la nevera.
- **La parte superior del aparato presenta condensación.** La humedad relativa del aire ambiente es superior al 65%. Ventile la habitación en la que está situado el aparato, y en caso posible elimine la causa de la humedad.



ELIMINACIÓN

Los dispositivos en los que figura este símbolo deben ser eliminados por separado de la basura doméstica, porque contienen componentes valiosos que pueden ser reciclados. La eliminación correcta ayuda a proteger el medio ambiente y la salud de las personas.

Consulte a las autoridades municipales o el establecimiento de venta donde podrán facilitarle la información relevante. Los aparatos eléctricos que ya no son utilizables se pueden entregar gratuitamente en el establecimiento de venta.

El refrigerante y el producto químico de la espuma aislante se deberán desechar a través de una agencia competente. Extreme las precauciones para no dañar el circuito de refrigeración antes de entregar el aparato en el punto de recogida competente

SERVICIO DE GARANTÍA

SI EL APARATO NO FUNCIONA CORRECTAMENTE, DETERMINE SI PUEDE CORREGIR USTED MISMO LA CAUSA DEL MAL FUNCIONAMIENTO. Si no puede resolver el problema, póngase en contacto con el representante de servicio más cercano por teléfono o por escrito, indicando el modelo de nevera y el número. Encontrará estos datos en la etiqueta del producto que está pegada en la pared del compartimiento del aparato.

Hoja de información del producto		
REGLAMENTO DELEGADO (UE) 2019/2018 DE LA COMISIÓN		
Nombre o marca comercial del proveedor: Whirlpool		
Identificador del modelo	ADN221S ADN221/2 ADN221	ADN221 C
Tipo de aparato frigorífico con función de venta directa: Neveras para bebidas		
Familia de gabinetes código	K4	K4
Parámetros específicos del producto		
Volumen bruto, L	455	455
Condiciones ambientales para el cual el aparato es adecuado:		
Temperatura más cálida(°C)	+32	+32
Humedad relativa(%)	65	65
Parámetros generales del producto:		
Energía anual consumo (kWh / a)	897.00	897.00
EEI Índice de eficiencia energética	49.5	49.5
Clase de eficiencia energética	D	D
Recomendado temperatura (s) para almacenamiento optimizado de alimentos	+5	+5
Parámetros de la fuente de luz		
Tipo de fuente de luz	Tecnología de iluminación utilizada: LED	
Clase de eficiencia energética	D	D
Dimensiones (Al x An x Pr), cm	202,5 x 60 x 68,5	202,5 x 60 x 73
Datos eléctricos	Ver en la etiqueta del producto	

Leia atentamente o manual de instruções. O não cumprimento das instruções pode dar origem a ferimentos, danos no aparelho e perda do direito à assistência gratuita ao abrigo da garantia.

O produtor não se responsabiliza pelos danos resultantes do incumprimento das regras descritas no presente manual.

Recomendamos que guarde o manual de instruções enquanto estiver na posse do aparelho. Quando vender o aparelho, passe o manual de instruções ao novo proprietário.

Informação geral:

O aparelho é um refrigerador de bebidas vertical com portas de vidro e foi projetado para armazenar alimentos e para resfriar bebidas e para um armazenamento de curto prazo.

Este aparelho vem eficazmente equipado para o seu uso **exclusivamente comerciais** e segue todas as condições eléctricas impostas por lei.

O FABRICANTE GARANTE A OPERAÇÃO FIÁVEL DO FRIGORÍFICO DESDE QUE A TEMPERATURA AMBIENTE SE SITUE ENTRE OS +16 E +32 GRAUS CELSIUS E A HUMIDADE DE AR RELATIVA NÃO SEJA SUPERIOR A 65 POR CENTO.

INSTRUÇÕES DE SEGURANÇA

Instruções importantes de segurança:

- AVISO! Não tape os orifícios de ventilação no topo e nas laterais do aparelho.
- AVISO! Se o cabo eléctrico de alimentação estiver danificado, a sua substituição deverá ser feita pelo fabricante, agente de serviço ou uma pessoa com qualificações semelhantes para evitar acidentes.
- AVISO! Não coloque várias tomadas múltiplas ou outras fontes de alimentação portáteis junta da parte traseira do aparelho.
- AVISO: Ao posicionar o aparelho, certifique-se que o cabo de alimentação não fica preso ou danificado.
- AVISO! A eliminação do aparelho deve ser feita de acordo com as regras nacionais.



AVISO! Não danifique o sistema de refrigeração do aparelho. Contém gás refrigerante R600a. Se o sistema de refrigeração estiver danificado:

- Não utilize chamas desprotegidas.
- Evite faíscas — não ligue aparelhos eléctricos nem acessórios de iluminação.
- Deve arejar durante alguns minutos o compartimento, no qual encontra-se o aparelho (o compartimento tem que ter pelo menos 4 m³; no caso do produto com isobutano /R600a) no caso de uma danificação do sistema de refrigeração.



O C-pentano é usado como agente de expansão na espuma de isolamento e é um gás inflamável.

- O aparelho não deve ser ligado à rede sem primeiro remover todos os materiais de embalagem e de transporte.
- Uma vez o aparelho desembalado, certifique-se de que está completo, de que o corpo e o cabo eléctrico não estão danificados.
- É proibido utilizar um aparelho tecnicamente danificado.
- Este aparelho pode ser utilizado por crianças a partir dos 8 anos e por pessoas com capacidades físicas, sensoriais ou mentais reduzidas ou com falta de experiência e conhecimento, desde que estejam sob supervisão ou tenham recebido instruções quanto à utilização segura deste aparelho e se compreenderem os perigos envolvidos. O aparelho tem que ser ligado a uma tomada eléctrica ligada à terra. A tomada eléctrica ligada à terra através da qual o aparelho é ligado à alimentação de rede deve estar num lugar acessível.
- Por razões de segurança, o cabo de alimentação deverá ser substituído só por um técnico qualificado.
- NÃO UTILIZE extensões ou adaptadores. Não deve utilizar terminais adaptadores, tomadas múltiplas (distribuidores), extensões de dois fios. Se existir a necessidade de utilização de uma extensão, a mesma deve ser uma extensão com pino protector, com uma tomada, com certificado de segurança VDE/GS.
- A frequência e potência da alimentação eléctrica em sua casa tem que respeitar os parâmetros de dados gerais do aparelho conforme indicados na tabela.
- Quando posicionar o aparelho, tenha cuidado para não entalar o cabo eléctrico danificando-o. Não coloque objectos pesados como, por exemplo, dispositivos de refrigeração, outros electrodomésticos junto do aparelho de tal forma que entalem e danifiquem o cabo eléctrico. Pode provocar um curto-circuito e incêndio.
- Tenha o cuidado de se certificar que o cabo eléctrico não fica entalado pela parede de trás do aparelho nem danificado de qualquer outra forma. Uma ficha danificada pode provocar um incêndio!
- **ATENÇÃO!** NÃO ABRA A TAMPA da iluminação LED. Caso verifique que a iluminação LED se encontra danificada contacte um Técnico qualificado
- Se o aparelho for desligado na tomada (para limpar, mudar para outro lugar, etc.), pode ser ligado repetidamente ao fim de 15 min.
- Este aparelho não foi concebido para guardar substâncias explosivas como latas de aerossóis com propulsor inflamável.

- É proibido guardar gasolina ou outros líquidos inflamáveis próximo do aparelho.
- Não coloque dispositivos eléctricos ligados (como microondas, secadores de cabelo, ferros, cafeteiras eléctricas ou outros aparelhos eléctricos) em cima do aparelho porque podem provocar a ignição de peças plásticas.
- Não coloque pratos com líquidos em cima do aparelho, nem jarras com flores ou outros recipientes com líquidos em cima do aparelho.

 Se o aparelho estiver avariado e não for possível repará-lo com as recomendações por nós fornecidas, desligue-o da tomada, abra as portas e contacte o especialista da assistência. Somente um representante da assistência pode solucionar todos os problemas técnicos ou avarias relacionadas com a construção.

 **O aparelho deve ser transportado apenas na posição vertical.** O fabricante não será responsável por quaisquer danos no aparelho que resultem do não cumprimento das instruções de transporte.

INSTALAÇÃO E CONDIÇÕES DE FUNCIONAMENTO

Posicionamento:

O aparelho funciona correctamente numa temperatura de ambiente, que foi indicada na tabela com a especificação técnica. Não deve utilizá-lo numa cave, corredor de passagem, casa de férias, não aquecida durante o Outono e Inverno.

 O aparelho não deve ser utilizado numa divisão não aquecida ou alpendre. Coloque o aparelho afastado de fontes de calor como fogões/fornos de cozinha, radiadores ou luz directa do sol. O aparelho não deve ficar encostado a tubos de aquecimento, gás ou canos de água, nem a outros aparelhos eléctricos.

- Não tape os orifícios de ventilação no topo dos aparelhos – tem de haver uma boa circulação de ar à volta do aparelho. O não cumprimento desta norma faz com que o aparelho consuma mais energia eléctrica e seu compressor pode sobreaquecer.
- Se o aparelho for colocado num canto, deve ser deixada uma folga de pelo menos 3 cm. **Ver página 1, fig. 2: Espaço necessário para instalação do aparelho e Medidas exteriores de instalação**
- O aparelho tem que estar sobre uma superfície plana e não pode tocar na parede. Se for necessário, regule a altura do aparelho ajustando os pés de nivelamento: rodando-os para a direita – a parte da frente do aparelho levanta, rodando-os para a esquerda, desce. Se o aparelho ficar ligeiramente inclinado para trás, as portas fechar-se-ão por elas próprias.

Preparar o aparelho para ser colocado em funcionamento:

Recomendamos que a preparação do aparelho para ser colocado em funcionamento seja feita por duas pessoas.

- O dispositivo só deve ser transportado na posição vertical; não incline mais do que 30 °.
- A embalagem do respectivo aparelho é feita basicamente com esferóvite. Sendo assim, basta retirar as fitas adesivas nele existente e simplesmente levantá-l, retirando em seguida a base. Quando desejar mudar o aparelho de local, levante-o na parte da frente evitando assim que o suporte do mesmo não toque o chão e se danifique.

 Retire a extensão **10** do recipiente da água **11** (ver pagina 1, fig. 1) o qual se situa por baixo do compressor (esta informação destina-se somente para transporte do aparelho). Enquanto o aparelho estiver a funcionar, a extensão não poderá estar no recipiente da água. **O aparelho não deve ser ligado à rede sem primeiro remover todos os materiais de embalagem e de transporte.**

- Retire os dois suportes 1 do saco e emparafuse-os com os parafusos 2 nos locais marcados na parte de trás do aparelho (ver pagina 2, fig. 6a).
- Retire as duas tampas 1 do saco e coloque-as na parte superior traseira 2, como indica a figura (ver pagina 2, fig. 6b).
- Poderá ajustar as prateleiras 2. O ajustamento máximo se obtêm descendo do ponto 1 cinco posições abaixo (ver pagina 2, fig. 6c).
- Assim que o dispositivo for posicionado, aguarde cerca de 30 minutos antes de ser conectado à rede elétrica.

 **Se o aparelho tiver sido inclinado mais de 30 ° durante o transporte: Aguarde pelo menos 4 horas antes de conectar o aparelho à rede elétrica.** Se não seguir estas instruções, o compressor do aparelho pode avariar.

ESTRUTURA DAS VITRINES

Ver página 1, fig. 1

1 Ventoinha. Sempre que abrir a porta, o ventilador pára de funcionar.	6 Prateleira
2 Botão de Controle de Temperatura	7 Dispositivo Limpeza
3 Interruptor do Ventiladora	8 Dispositivo Publicitário (ADN221 C)
4 Botão de iluminação (ligar / desligar)	9 Luz (LED)
5 Termómetro	10 Extensão
	11 Recipiente de recepção

REGULAÇÃO DA TEMPERATURA

A temperatura no compartimento do frigorífico é controlada pelo botão de termostato **2** (fig. 1) rodando-o para um lado ou para outro. Ligue o aparelho à corrente e posicione o termostato **2** para qualquer posição, excepto "**0**", o aparelho começa a funcionar (tanto como o compressor como o ventilador começam a funcionar) Os números "0, 1, 2, 3, 4" não significam temperaturas específicas.

A temperatura é regulada na escala de cinco algarismos.

0 = Compressor está desligado. **AVISO! Corrente eléctrica não está desligada.**

1 = temperatura mais elevada (menor arrefecimento)

5 = temperatura mais baixa (maior arrefecimento)

 A TEMPERATURA NO COMPARTIMENTO DO FRIGORÍFICO PODE VARIAR DEPENDENDO DA TEMPERATURA AMBIENTE, DA QUANTIDADE DE PRODUTOS ALIMENTARES, DA TEMPERATURA DOS PRODUTOS ALIMENTARES E DA FREQUÊNCIA COM QUE A PORTA DO APARELHO É ABERTA E FECHADA.

 SE A DIVISÃO ESTIVER FRESCA, O APARELHO ARREFECE MENOS. POR CONSEGUINTE, A TEMPERATURA NO APARELHO PODE SUBIR. Utilize a roda do termostato para regular para uma temperatura mais baixa.

DESCONGELAR, LIMPEZA E CUIDADOS A TER

O COMPARTIMENTO DO FRIGORÍFICO DESCONGELA AUTOMATICAMENTE. As gotas de gelo que se formam na parede do fundo do compartimento de refrigeração descongelam durante o tempo em que o compressor não está a trabalhar e a água de descongelação escorre pelo canal de escoamento da água de descongelação para o tabuleiro em cima do compressor (Fig. 1), onde evapora.

LIMPE REGULARMENTE O APARELHO.



Lembre-se que de limpar a parte de trás do corpo do aparelho, tem que desligar a ficha do aparelho na tomada.

- Proteja as superfícies interiores do aparelho bem como as peças de plástico de gorduras, ácidos e molhos. No caso de derrame acidental – limpe imediatamente com água quente com sabão ou detergente de lavar a loiça. Utilize um pano para secar as superfícies interiores e exteriores.
- Limpe regularmente as juntas herméticas das portas. Seque com um pano.
- ◀limpe regularmente o espaço do canal de água de descongelação com um produto de limpeza especial **7** para esse efeito (Fig. 1).
- Pelo menos uma vez por ano limpe o pó da parte de trás do corpo do aparelho e do compressor. Poderá utilizar uma escova macia, um pano electrostático ou aspirador para limpar.
- NÃO utilize detergentes contendo partículas abrasivas, ácido, álcool ou benzeno para limpar as superfícies interiores e exteriores do aparelho. NÃO utilize para limpar panos ou esponjas com superfícies ásperas que se destinam a esfregar.
- ATENÇÃO! Exteriores das portas - vidro – estes deverão ser limpos somente com produtos específicos para o mesmo.
- Se vai deixar o aparelho desligado por um grande período de tempo, deixe as portas abertas.

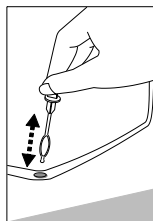

MUDAR A DIRECÇÃO DE ABERTURA DAS PORTAS

Recomendamos que a mudança da direcção de abertura das portas seja feita por duas pessoas. Vai precisar de duas chaves N.º 8 e N.º 10 e de uma chave de parafusos Philips. Quando mudar a direcção de abertura das portas, NÃO PODE deitar o frigorífico na horizontal. Execute as acções a seguir pela ordem enumerada (Ver página 3, fig. 5):

1. **AVISO! Desligue o aparelho no interruptor e a ficha da tomada.**
2. Desaperte os **4** parafusos fixadores **2** que se encontram no dispositivo publicitário e retire o dispositivo. Na parte da frente desaperte os **2** parafusos fixadores **4** no suporte **5** do cabo de ligação do dispositivo publicitário.
3. Na parte traseira desaperte 4 parafusos **21**, retire a tampa **22** e desligue a extensão **23** do cabo de ligação.
4. Desaperte os 4 parafusos fixadores **3** do dispositivo publicitário e retire-o.
5. Retire a tampa da rosca **8**, desaperte a rosca **9** do eixo do dispositivo de fechar automático **10** da porta.
6. Desaperte 3 parafusos **6** da dobradiça superior **7** e juntos com os parafusos e anilhas mude-os para o lado oposto do aparelho (revertendo a dobradiça em 180º antes de a apertar novamente). Para retirar a porta **11** levante-a para cima.
7. Desaperte os parafusos fixadores **14** da parte de baixo da grelha **19** e retire-a tendo que retirar os ganchos que se encontram no compartimento. O feixo **17** tem que estar na posição horizontal. Remova a tampa **18** do lado esquerdo da grelha para a posição contrária.
8. Desaperte os 4 parafusos fixadores **16** da dobradiça inferior da porta **15** e os dois parafusos fixadores **16** do suporte da dobradiça **20**. Retire a dobradiça junto com os parafusos e

- anilhas. Aperte o eixo **13** da parte inferior da dobradiça da porta em outro orifício em symetria com a posição presente.
- Aperte as dobradiças **15** e **20** desencontrando-as. Retire o dispositivo automático de fechar da porta **10** e mude o parafuso inserindo o mesmo **24** do saco.
 - Mude a porta em 180° e faça quatro orifícios (Ø 2,8 +0,1) mm para fixar o dispositivo publicitário.
 - Pendure a porta do lado esquerdo trocando antes o dispositivo de fechar a porta automático **10** e a extensão **12** na parte inferior da porta.
 - Aperte a grelha inferior e fixe o dispositivo publicitário.
 - Coloque a ligações eléctricas todas juntas com fixadores para o outro lado do aparelho, fixe-os e proceda à ligação eléctrica do painel publicitário.

PROBLEMAS DE FUNCIONAMENTO E SUAS SOLUÇÕES

- O aparelho estiver ligado na tomada à alimentação da rede mas não funciona.** Verifique se a instalação eléctrica em sua casa está a funcionar correctamente. Verifique se a ficha está inserida correctamente na tomada.
- O ruído ficar mais alto.** Verifique se o aparelho está estável num lugar plano. Para nivelá-lo regule os pés da frente. Verifique se o aparelho está encostado a mobiliário e se alguma parte do sistema de refrigeração na parte de trás do corpo do aparelho está a tocar na parede. Afaste o aparelho do mobiliário ou das paredes. Verifique se a causa do ruído crescente se deve a garrafas, latas ou pratos no aparelho que podem estar em contacto entre si.
- Aparecer água na parte debaixo do compartimento do frigorífico. Verifique se o espaço do canal de água de descongelação não está bloqueado.** Limpe o espaço do canal de água de descongelação com um produto de limpeza para esse efeito.
- Aparecer água debaixo do aparelho.** O tabuleiro de recolha de água de descongelação escorregou para fora do compressor. Coloque o tabuleiro em cima do compressor.
- Quando a porta do aparelho é aberta, a junta vedante de borracha é puxada para fora.** A junta está suja com alimentos pegajosos (gordura, geleia). Limpe a junta vedante e a respectiva ranhura com água quente contendo sabão ou detergente de lavar a loiça e depois passe um pano para secar. Monte a junta vedante de borracha no lugar.
- Temperatura elevada no aparelho, as pausas de funcionamento do aparelho são curtas.** Veja se a porta do aparelho está a fechar bem, se não esteve aberta durante mais tempo do que o necessário ao tirar ou a colocar alimentos ou se foi colocada uma grande quantidade de comida quente no aparelho.
- A parte de cima do aparelho tem condensação em cima.** A humidade relativa do ar ambiente é superior a 65%. Ventile a divisão onde se encontra o aparelho e, se possível, retire a causa da humidade.



INFORMAÇÃO PARA PROTECÇÃO DO AMBIENTE

Este símbolo indica que quando o aparelho já não for preciso, não pode ser eliminado juntamente com outro lixo municipal diverso. Deve ser recolhido e eliminado separadamente, isto é, em contentores especialmente marcados com este símbolo em áreas de recolha de lixo de grandes dimensões, utilizando o serviço de recolha de monstros. Para obter informações completas sobre onde deixar o aparelho velho com segurança, contacte as autoridades governamentais locais, a loja onde comprou o aparelho ou os representantes do fabricante.

Se decidiu deitar fora o aparelho, torne impossível a sua utilização para evitar quaisquer possíveis acidentes. Desligue a ficha na tomada e depois corte o cabo. Rasgue e tire a junta vedante. Parta o fecho da porta, se tiver um.

AVISO! Não desmonte o aparelho. Passe-o para as empresas de reciclagem.

ASSISTÊNCIA PRESTADA AO ABRIGO DA GARANTIA

Se o aparelho não estiver a funcionar bem, veja se consegue ser você a resolver o problema do mau funcionamento. Se não conseguir resolver o problema sozinho, contacte o representante de assistência do frigorífico mais perto de si por telefone ou por escrito. Quando entrar em contacto, indique o modelo e o número do frigorífico. Encontrará estes dados no rótulo do produto, que está colado na parede esquerda do compartimento do frigorífico.

Folha de informações do produto		
REGULAMENTO DELEGADO COMISSÃO (UE) 2019/2018		
Nome do fornecedor ou marca registrada: Whirlpool		
Identificador do modelo	ADN221S ADN221/2 ADN221	ADN221 C
Tipo de aparelho de refrigeração com função de venda direta:	Refrigeradores de bebidas	
Código de família do gabinete	K4	K4
Parâmetros específicos do produto:		
Volume bruto, L	455	455
Condições ambientais para as quais o aparelho é adequado:		
Temperatura mais quente (°C)	+32	+32
Umidade relativa (%)	65	65
Parâmetros gerais do produto:		
Energia anual consumo (kWh / a)	897.00	897.00
EEI Índice de eficiência energética	49.5	49.5
Classe de eficiência energética	D	D
Recomendado temperatura (s) para armazenamento otimizado de alimentos	+5	+5
Parâmetros da fonte de luz		
Tipo de fuente de luz	Tecnologia de iluminação usada:LED	
Classe de eficiência energética	D	D
Dimensões (A x L x P), cm	202,5 x 60 x 68,5	202,5 x 60 x 73
Dados eléctricos	Veja na etiqueta del produto	

LISEZ ATTENTIVEMENT LES INSTRUCTIONS FOURNIES PAR LE MODE D'EMPLOI. Respectez scrupuleusement ces instructions afin d'éviter tout risque de blessure, d'endommagement de l'appareil.

Le fabricant n'assume aucune responsabilité pour des dommages causés par une utilisation non conforme aux instructions.

Nous vous conseillons de conserver ce Mode d'emploi durant toute la durée d'utilisation de l'appareil. Si vous vendez l'appareil, faites parvenir le Mode d'emploi au nouveau propriétaire.

Informations generales:

Le réfrigérateur c'est un réfrigérateur vitré commercial destiné au refroidissement, exposition et conservation des boissons. **Ces appareils sont destinés à des fins commerciales!**

Le fabricant garantit un bon fonctionnement du réfrigérateur lorsque la température ambiante est comprise entre 16 et 32 degrés celsius que l'humidité de l'air environnant ne dépasse pas les 65 %.

PRECAUTIONS AVANT L'EMPLOI

Consignes de sécurité:

- MISE EN GARDE: Ne couvrez pas les grilles de ventilation situées sur la partie supérieure et les côtés de l'appareil.
- MISE EN GARDE: Maintenir dégagées les ouvertures de ventilation dans l'enceinte de l'appareil ou dans la structure d'encastrement.
- MISE EN GARDE: Ne pas utiliser d'appareils électriques à l'intérieur du compartiment de stockage des denrées, à moins qu'ils ne soient du type recommandé par le fabricant.
- MISE EN GARDE: Lors du positionnement de l'appareil, s'assurer que le cordon d'alimentation n'est pas coincé ni endommagé.
- MISE EN GARDE: Ne pas placer de socles mobiles de prises multiples ni de blocs d'alimentation portables à l'arrière de l'appareil.
- MISE EN GARDE: La mise au rebut de l'appareil doit se faire dans le respect de la réglementation nationale.
- Ne pas stocker dans cet appareil des substances explosives telles que des aérosols contenant des gaz propulseurs inflammables.
- Cet appareil doit être uniquement utilisé pour entreposer les denrées alimentaires



MISE EN GARDE: N'endommagez pas le circuit de réfrigération de l'appareil. Il contient le gaz réfrigérant R600a. Si le système de réfrigération est endommagé:

- N'utilisez pas de flamme près de l'appareil.
- Evitez les étincelles – n'allumez pas d'appareil électrique ou de lampe électrique.
- Ventilez immédiatement la pièce. Au cas d'une panne du circuit frigorifique, aérez la pièce où se trouve l'appareil pendant quelques minutes (la pièce doit être au moins de 4m³ pour le produit du méthylpropane m/R600).
- Cet appareil peut être utilisé par des enfants à partir de 8 ans et par des personnes ayant des capacités physiques, sensorielles ou mentales réduites, ou dénuées d'expérience ou de connaissances s'ils (si elles) sont correctement surveillé(e)s ou si des instructions relatives à l'utilisation de l'appareil en toute sécurité leur ont été données et si les risques encourus ont été appréhendés. Les enfants ne doivent pas jouer avec l'appareil.
- Cet appareil doit être branché sur une prise de terre conforme aux normes en vigueur. Assurez-vous que la tension sur le réseau de votre habitation coïncide avec les indications fournies sur la fiche signalétique de l'appareil. Cet appareil répond aux normes de sécurité CE en vigueur. La prise électrique reliée à la terre par laquelle l'appareil est branché sur le secteur devrait être dans un endroit accessible.
- La fréquence et la puissance de l'installation électrique de doivent être conforme aux paramètres généraux de l'appareil comme il est écrit dans le.
- Attention! Si l'appareil est produit le cordon d'alimentation spécial il peut être échangé seulement par le cordon d'alimentation spécial même fournies par le fabricant.
- Assurez-vous que la prise du câble n'est pas écrasée entre l'arrière de l'appareil et le mur, ou endommagée pour quelque autre raison. Une prise endommagée peut être à l'origine d'un incendie!
- Il ne faut pas utiliser de raccords adaptatifs, de prises multiples (répartiteurs), de rallonges deux fils. S'il y a la nécessité d'utiliser un rallonge, il est permis d'utiliser qu'un rallonge avec un rouleau de sécurité, à prise unique ayant une attestation de sécurité VDE/GS. Au cas d'utilisation d'un rallonge (avec le rouleau de sécurité, ayant le signe de sécurité), sa prise doit être placée à une distance sûre des éviers et ne peut pas être exposée à être submerger de l'eau ainsi que des autres égouts.
- Lorsque vous positionnez l'appareil, prenez garde à ne pas écraser et endommager le câble électrique. Si vous entreposez des objets lourds tels qu'appareils rafraîchissants ou électroménagers près du réfrigérateur, assurez-

vous qu'ils ne risquent pas d'écraser ou d'endommager le câble électrique. Cela pourrait créer un court-circuit et faire prendre feu au câble.

- ATTENTION: Ne pas retirer le couvercle de l'éclairage LED intérieur. En cas de mauvais fonctionnement, veuillez contacter le service clientèle pour toute assistance.
- SI L'APPAREIL A ETE DEBRANCHE (POUR LE NETTOYER, LE DEPLACER etc.) il faudra peut-être le brancher après 15 minutes.
- Avant de le nettoyer, débranchez l'appareil. Lorsque vous débranchez le câble, tirez-le toujours au niveau de la fiche, ne tirez pas sur le câble lui-même.
- Ne placez aucun appareil électrique en fonctionnement (four micro ondes, bouilloire électrique...) sur l'appareil, cela pourrait faire fondre les composants en plastique. Ne placez pas d'assiette remplie de liquide, de vase de fleurs remplis d'eau ou tout autre récipient contenant du liquide sur l'appareil.
- Une fois l'appareil déballé, assurez-vous qu'il est complet, que la structure et les câbles de branchement ne sont pas endommagés
- Il est interdit d'utiliser un appareil techniquement endommagé.



Si l'appareil ne marche pas et qu'il n'est pas possible de le réparer à l'aide de ce mode d'emploi, débranchez-le, ouvrez les portes, et appelez un service spécialisé. Seul un opérateur du service après-vente peut remédier à tous les problèmes techniques ou de construction.



L'appareil doit être transporté en position verticale. Le fabricant ne pourra être tenu responsable de tout dommage causé par le non-respect des instructions concernant le transport.

INSTALLATION ET CONDITIONS DE FONCTIONNEMENT

Positionnement:

- Placez l'appareil dans une pièce sèche et bien aérée.



ATTENTION! L'appareil ne doit pas être mis en fonctionnement dans une pièce non chauffée ou en extérieur. Placez toujours l'appareil loin de sources de chaleur comme les fours, les radiateurs, et évitez toute exposition directe aux rayons du soleil. L'appareil ne doit pas être en contact de tuyau de chauffage, de gaz, ou d'évacuation d'eau, ni tout autre appareil électrique.

- Ne recouvrez pas les grilles d'aération sur le dessus de l'appareil – et assurez-vous que l'air puisse circuler librement tout autour de celui-ci. Il doit y avoir un espace d'au moins 10 cm entre le haut de l'appareil et tout autre appareil (ou meuble) éventuellement situé au-dessus de celui-ci. Si cette précaution n'est pas respectée, l'appareil consomme plus d'énergie et son compresseur pourrait surchauffer.

- Si l'appareil est placé dans un angle, il doit y avoir un espace d'au moins 3 cm entre la paroi de l'appareil et le mur. **O Surface utile. Les dimensions du gabarit d'installation - cf. Page 1, Fig. 2.**
- L'appareil doit être placé sur une surface plane, et ne doit pas être en contact avec le mur. Si nécessaire, réglez la hauteur de l'appareil en ajustant les pieds de mise de niveau: si vous les tournez dans le sens des aiguilles d'une montre l'appareil se soulève, dans le sens contraire il se baisse. Si l'appareil est très légèrement penché vers l'arrière, les portes se refermeront toutes seules.

Préparation de l'appareil:

Il est recommandé d'effectuer ces opérations avec l'aide d'une autre personne.

- L'appareil doit être transporté uniquement dans sa position verticale ; ne pas l'incliner à plus de 30°.

Enlevez les panneaux en polystyrène expansé, destinés à la transportation du réfrigérateur, du haut de réfrigérateur et retirez-les d'en bas de l'appareil. Enlevez le ruban adhésif et ouvrez la porte. Lors de déplacement de réfrigérateur, soulevez sa partie avant d'une manière que les pieds ne touchent pas au sol.

 Du bac de recueil des eaux (**11**) (Fig. 1) qui se trouve au-dessous de compresseur retirez la fiche avec le fil d'alimentation (**10**) (cela était destiné uniquement à la transportation). **Lorsque le réfrigérateur est branché le fil ne peut pas se trouver dans le bac. L'appareil ne doit pas être branché avant que tout l'emballage et le matériel de transport n'aient été enlevés.**

- Du sac retirez deux pieds (1) (cf. Page 2, Fig. 6a) et à l'aide des vis (2) vissez sur les endroits marqués dans la partie arrière du réfrigérateur.
- D'un sac sortez le couvercle (1) et mettez dans la grille (2) située à gauche au-dessous de la porte (cf. Page 2, Fig. 6b).
- L'inclinaison de l'étagère (2) permise. L'inclinaison de l'étagère maximale se fait par l'abaissement des soutiens avant de cinq pas (cf. Page 2, Fig. 6c).
- Une fois que l'appareil a été installé dans sa position définitive, attendez environ 30 minutes avant de le brancher sur le secteur.

 **Si l'appareil a été incliné à plus de 30° pendant le transport, laissez-le dans une position verticale pendant au moins 4 heures avant de le brancher sur le secteur.** Si cette précaution n'est pas respectée, le compresseur de l'appareil pourrait ne pas fonctionner correctement.

DESCRIPTION DE L'APPAREIL, ELEMENTS DE BASE

cf. Page 1, Fig. 1

1	Ventilateur. Lors de l'ouverture de la porte le ventilateur s'arrête.	6	Étagères
2	Roulette à l'échelle	7	Liquide nettoyant du drain d'écoulement
3	Interrupteur de ventilateur	8	Panneau publicitaire (ADN221 C)
4	Bouton on/off de l'éclairage	9	Éclairage LED
5	Thermomètre	10	Fil d'alimentation
		11	Bac de recueil des eaux

COMMENT REGLER LA TEMPERATURE

Vous pouvez régler la température du compartiment réfrigérant à l'aide du roulette à l'échelle **2** (fig. 1) en le tournant d'un côté ou de l'autre. Lors de la mise de la fiche d'alimentation dans le réseau et positionnement la roulette (**2**) de thermorégulateur sur n'importe quelle position sauf "0", le réfrigérateur commence à refroidir (le compresseur et ventilateur se mettent en marche). Le nombre «0, 1, 2, 3, 4, 5» ne signifie pas une température spécifique

Vous pouvez régler la température sur graduations.

0 = Le compresseur est éteint. **Le courant électrique n'est pas enlevé!**

1 = température maximale (refroidissement minimum)

5 = température minimale (refroidissement maximum)



LA TEMPERATURE A L'INTERIEUR DE L'APPAREIL PEUT VARIER EN FONCTION DE LA TEMPERATURE AMBIANTE, DE LA QUANTITE D'ALIMENTS ENTREPOSES A L'INTERIEUR DE L'APPAREIL, ET DE LA FREQUENCE D'OUVERTURE DES PORTES.



SI LA PIECE OU SE TROUVE L'APPAREIL EST FRAICHE, CELUI-CI REFRROIDIRA MOINS. LA TEMPERATURE INTERIEURE DE L'APPAREIL POURRAIT DONC AUGMENTER. Réglez dans ce cas le thermostat sur une température plus basse.

DÉGIVRAGE, NETTOYAGE ET ENTRETIEN

LE DEGIVRAGE DU COMPARTIMENT REFRIGERANT EST ENTIEREMENT AUTOMATIQUE.. Les gouttes de glace qui se forment sur la paroi arrière du compartiment de dégivrage du réfrigérateur fondent lorsque le compresseur ne fonctionne pas et l'eau de dégivrage coule dans le conduit d'écoulement des eaux de dégivrage vers le bac situé sous le compresseur où elle s'évapore.

NETTOYEZ REGULIEREMENT L'APPAREIL !



Nous vous rappelons qu'avant d'effectuer le nettoyage de la partie postérieure de l'appareil vous devez le déconnecter du circuit électrique en débranchant la prise de courant.

- Evitez que les surfaces et les parties en plastique soient en contact avec les sauces, la graisse ou des aliments acides. Si cela se produit accidentellement – nettoyez-les immédiatement avec de l'eau chaude savonneuse ou du produit vaisselle. Essuyez soigneusement les superficies internes et externes.
- Nettoyez régulièrement les joints hermétiques des portes. Essuyez soigneusement.
- NETTOYEZ REGULIEREMENT LE DRAIN D'ECOULEMENT DE L'EAU DU DEGIVRAGE AVEC LE NETTOYANT PREVU A CET EFFET (Fig. 1). ►
- Otez au moins une fois par an la poussière accumulée dans la partie postérieure de l'appareil et le compresseur. Utilisez pour cela une brosse douce, un tissu électrostatique ou un aspirateur.
- N'UTILISEZ PAS de détergents contenant des produits abrasifs, de l'acide, de l'alcool ou de l'essence pour nettoyer les superficies internes et externes. N'UTILISEZ PAS d'éponges ou matériaux abrasifs. Nettoyer l'extérieur de la porte vitrée avec des produits destinés au nettoyage du verre.
- Si vous laissez l'appareil éteint pendant une longue période, laissez les portes ouvertes.

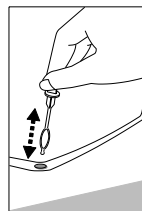

COMMENT CHANGER LE SENS D'OUVERTURE DES PORTES

Il est recommandé d'effectuer le changement de sens d'ouverture des portes avec l'aide d'une autre personne. Vous aurez besoin d'une clé de 8 et de 12, ainsi que d'un tournevis cruciforme Philips. Pendant l'opération VOUS NE DEVEZ PAS mettre l'appareil à l'horizontale.

Effectuez les opérations décrites dans l'ordre indiqué (cf. Page 3, Fig. 5.):

AVERTISSEMENT ! Éteindre l'appareil et retirer la fiche de la prise d'alimentation électrique.

1. Dévisser les quatre vis de fixation 2 du panneau publicitaire 1 et retirer le panneau ;
2. Sur la partie avant, dévisser les deux vis de fixation 4 des supports 5 du câble de connexion du panneau publicitaire ;
3. Sur la partie arrière, dévisser les quatre vis 21, retirer le couvercle 22 et déconnecter la fiche d'alimentation 23 du câble de connexion ;
4. Dévisser les quatre vis de fixation 3 du panneau publicitaire et retirer le panneau publicitaire ;
5. Dévisser les trois vis de fixation 6 du support de fixation supérieur de la porte 7 et retirer le support avec l'axe 10 ;
6. En soulevant vers le haut, enlever la porte 11 ;
7. Dévisser les vis de fixation 14 de la grille du bas 19 et retirer la grille en séparant les crochets de la grille de l'armoire. La came de verrouillage 17 doit être en position horizontale ;
8. Retirer le couvercle 18 à gauche de la grille vers le côté opposé ;
9. Dévisser les quatre vis de fixation 16 du support de fixation du bas de la porte 15 et les deux vis de fixation 16 de la fixation de retenue de la porte 20. Retirer les fixations avec les vis et les rondelles ;
10. Visser l'axe 13 du support de fixation du bas de la porte dans l'autre trou fileté symétriquement à la position actuelle ; Visser les fixations 15 et 20 en les interchangeant ;
11. Retourner la porte à 180° et percer quatre trous (\varnothing 2,8 +0,1 mm) pour fixer le panneau publicitaire ; Accrocher la porte sur le côté gauche ;
12. Tourner la fixation 7 à 180° (avant de dévisser l'axe 10 avec la rondelle ressort), visser l'axe sur le côté opposé de la fixation ;
13. Fixer la fixation 7 sur le côté opposé de l'armoire symétriquement à la position initiale ;
14. Visser la grille du bas et fixer le panneau publicitaire sur la porte ;
15. Mettre les fils de connexion avec les supports de l'autre côté de l'armoire, les fixer et connecter le câble de connexion du panneau publicitaire.

PROBLEMES DE FONCTIONNEMENT ET SOLUTIONS

- **L'appareil est branché mais il ne marche pas.** Vérifiez que l'installation électrique de la maison fonctionne normalement. Vérifiez que la prise est correctement branchée.
- **Le bruit est devenu beaucoup plus fort.** Vérifiez que l'appareil est stable, sur une surface plane. Pour le stabiliser, réglez les pieds avant. Vérifiez que l'appareil ne touche aucun autre meuble, ou que la partie postérieure ne soit pas en contact avec le mur. Détachez l'appareil des autres meubles et du mur. Vérifiez que le bruit n'est pas dû à des bouteilles, des cannettes ou de la vaisselle qui s'entrechoquent.
- **Il y a de l'eau sur le haut du compartiment réfrigérant.** Vérifiez que le drain d'écoulement n'est pas bouché. Nettoyez le drain d'écoulement de l'eau du dégivrage avec le produit prévu à cet effet.
- **Quand on ouvre la porte, le joint de porte en caoutchouc s'arrache.** Le joint est enduit de substances poisseuses (graisse, sirop...). Nettoyez le joint avec de l'eau chaude savonneuse ou contenant du produit vaisselle puis essuyez-le soigneusement. Remettez en place le joint de porte.
- **La température de l'appareil est élevée, et le compresseur fait des pauses très brèves.** Assurez-vous que la porte de l'appareil soit correctement fermée, qu'elle n'ait pas été laissée ouverte plus longtemps que nécessaire, ou qu'une grande quantité de nourriture chaude n'ait pas été entreposée dans l'appareil.

- **Il y a de la condensation sur le haut de l'appareil.** L'air ambiant a une humidité supérieure à 65 %. Ventilez la pièce où est placé l'appareil, et si possible éliminez les causes d'humidité.

MISE AU REBUT



Les appareils qui portent ce symbole doivent être collectés et traités séparément de vos déchets

ménagers, car ils contiennent des matériaux précieux qui peuvent être recyclés. En vous débarrassant correctement de ces appareils, vous contribuez à la prévention de potentiels effets négatifs sur la santé humaine et l'environnement. Votre mairie ou le magasin auprès duquel vous avez acquis l'appareil peuvent vous donner des informations à ce sujet. Débranchez la fiche de la prise murale et mettez l'appareil hors service en coupant le cordon d'alimentation avant la mise au rebut.

Le réfrigérant et le produit chimique contenu dans la mousse isolante doivent être traités par un service compétent agréé. Prenez soin de ne pas endommager le circuit de refroidissement avant de remettre l'appareil aux services compétents.

En cas de mauvais fonctionnement de votre appareil vous pouvez procéder à certaines vérifications. Pour cela faites attention au tableau donné. Si vous ne pouvez éliminer les inconvénients, faites appel à un technicien qualifié.

Afin d'assurer une meilleure aide en matière de dépannage lors de votre demande, mentionnez la référence de votre appareil. Vous la trouverez sur l'étiquette de marquage du réfrigérateur.

- **le compresseur de l'appareil pourrait ne pas fonctionner correctement.**

En cas de mauvais fonctionnement de votre appareil vous pouvez procéder à certaines vérifications. Pour cela faites attention au tableau donné. Si vous ne pouvez éliminer les inconvénients, faites appel à un technicien qualifié.

Afin d'assurer une meilleure aide en matière de dépannage lors de votre demande, mentionnez la référence de votre appareil. Vous la trouverez sur l'étiquette de marquage du réfrigérateur.

Fiche d'information sur le produit

RÈGLEMENT DÉLÉGUÉ (UE) 2019/2018 DE LA COMMISSION

Nom du fournisseur ou marque déposée: Whirlpool

Identificateur de modèle:	ADN221S ADN221/2 ADN221	ADN221 C
Type d'appareil frigorifique avec une fonction de vente directe	Refroidisseurs de boissons	
Code de famille d'armoires	K4	K4
Paramètres spécifiques au produit		
Volume brut, L	455	455
Conditions ambiantes pour lesquelles l'appareil est adapté:		
Température la plus chaude (°C)	+32	+32
Humidité relative (%)	65	65
Paramètres généraux du produit:		
Énergie annuelle consommation (kWh / a)	897.00	897.00
EEl Indice d'efficacité énergétique	49.5	49.5
Classe d'efficacité énergétique	D	D
Conseillé température (s) pour stockage optimisé des aliments (°C)	+5	+5
Paramètres de la source lumineuse:		
Type de source lumineuse	Technologie d'éclairage utilisée: LED	
Classe d'efficacité énergétique	D	D
Dimensions (H x L x P)	202,5 x 60 x 68,5	202,5 x 60 x 73
Données électriques	Voir sur l'étiquette du produit	

N00CD48WH-4

2020-12-11